

Systèmes Dell™ PowerEdge™ 1800 Manuel de l'utilisateur

[Présentation générale du système](#)

[Utilisation de Dell OpenManage™ Server Assistant](#)

[Utilisation du programme de configuration du système](#)

[Spécifications techniques](#)

[Utilisation de la redirection de console](#)

[Glossaire](#)

Modèle SMM01

Remarques et avertissements



REMARQUE : une REMARQUE indique des informations importantes qui vous permettent de mieux utiliser votre ordinateur.



AVIS : un AVIS vous avertit d'un dommage ou d'une perte de données potentiels et vous indique comment éviter ce problème.



ATTENTION : le message ATTENTION indique une situation potentiellement dangereuse qui, si elle n'est pas évitée, peut provoquer une détérioration du matériel ou des blessures pouvant entraîner la mort.

Abréviations et sigles

Pour la liste complète des abréviations et des sigles, consultez le Glossaire.

Les informations contenues dans ce document peuvent être modifiées sans préavis.
© 2004 Dell Inc. Tous droits réservés.

La reproduction de ce document de quelque manière que ce soit sans l'autorisation écrite de Dell Inc. est strictement interdite.

Marques utilisées dans ce document : Dell, le logo DELL, PowerEdge et Dell OpenManage sont des marques de Dell Inc ; Intel est une marque déposée, et Xeon une marque, d'Intel Corporation ; Microsoft, Windows et MS-DOS sont des marques déposées de Microsoft Corporation ; Novell et NetWare sont des marques déposées de Novell, Inc. ; Red Hat est une marque déposée de Red Hat, Inc. ; UNIX est une marque déposée de The Open Group aux États-Unis et dans d'autres pays.

Tous les autres noms de marques et marques commerciales utilisés dans ce document se rapportent aux sociétés propriétaires des marques et des noms de ces produits. Dell Inc. décline tout intérêt dans l'utilisation des marques déposées et des noms de marques ne lui appartenant pas.

Version initiale : 1 Juillet 2004

[Retour au sommaire](#)

Spécifications techniques

Systèmes Dell™ PowerEdge™ 1800 Manuel de l'utilisateur

Processeur	
Type de processeur	Jusqu'à deux processeurs Intel® Xeon™ cadencés à 2,8 GHz minimum
Vitesse du bus frontal	800 MHz
Mémoire cache interne	1 Mo minimum

Bus d'extension	
Type de bus	PCI-X, PCI Express, PCI
Logements d'extension	
PCI-X	Les emplacements 5 et 6 peuvent accueillir deux cartes 64 bits, pleine hauteur, pleine longueur, fonctionnant à 3,3 V et cadencées à 100 MHz. REMARQUE : l'emplacement 6 accepte les cartes pleine longueur, sauf si des câbles SCSI sont utilisés.
PCI Express	L'emplacement 2 (x4) peut accueillir une carte pleine longueur. L'emplacement 3 (x8) peut accueillir une carte pleine longueur.
PCI	L'emplacement 4 (32 bits, 5 V, 33 MHz) peut accueillir une carte pleine longueur. L'emplacement 1 (64 bits, 3,3 V, 66 MHz) peut accueillir une carte mi-longueur.

Mémoire	
Architecture	Modules DIMM PC2-3200 SDRAM DDR2 144 bits ECC à registres, avec deux voies imbriquées et cadencés pour un fonctionnement à 400 MHz
Supports de module de mémoire	Six connecteurs à 240 broches
Modules mémoire compatibles	256 Mo, 512 Mo, 1 Go ou 2 Go
RAM minimale	256 Mo (un module de 256 Mo)
RAM maximale	12 Go

Lecteurs	
Disques durs SATA	Jusqu'à deux lecteurs internes d'un pouce si vous disposez d'un contrôleur SATA intégré Jusqu'à six lecteurs internes d'un pouce si vous disposez d'une carte contrôleur SATA (en option)
Disques durs SCSI	Jusqu'à six lecteurs internes SCSI U320 de 1 pouce (en option), enfichables à chaud
Lecteur de disquette	Un lecteur 3,5 pouces de 1,44 Mo en option
Lecteur optique	Un lecteur CD ou DVD IDE, ou un lecteur combiné CD-RW/DVD, en option REMARQUE : les périphériques DVD sont uniquement des périphériques de données.
Lecteur Flash	USB externe en option

Connecteurs	
Accessibles de l'extérieur	
À l'arrière	
Contrôleur réseau	Connecteur RJ-45 (pour cartes réseau intégrées 1 Gigabit)

Clavier PS/2	Mini-Din à 6 broches
Souris PS/2	Mini-Din à 6 broches
Parallèle	25 broches
Série	Connecteur DTE à 9 broches, compatible 16550
USB	Deux connecteurs à 4 broches, compatibles USB2.0
Vidéo	Connecteur VGA à 15 broches
À l'avant	
USB	Deux connecteurs à 4 broches, compatibles USB 2.0
Accessibles de l'intérieur	
Canal SCSI	Connecteur SCSI U320 à 68 broches
Canal SATA	Deux connecteurs SATA à 7 broches

Vidéo	
Type de vidéo	Contrôleur vidéo ATI Radeon 7000-M ; connecteur VGA
Mémoire vidéo	16 Mo

Alimentation	
Module d'alimentation CA (selon la tension en vigueur)	
Puissance	675 W
Tension	100 à 240 VCA, 50 à 60 Hz
Dissipation thermique	2217 BTU/heure maximum
Tolérance de coupure	Au moins 20 ms
Appel de courant maximal	Dans des conditions de lignes typiques et dans toute la gamme ambiante de fonctionnement du système, l'appel de courant peut atteindre 55 A par module d'alimentation pendant un maximum de 10 ms, ou 25 A pendant 150 ms.
Pile	
Pile du système	Pile bouton au lithium-ion CR2032, de 3,0V

Caractéristiques physiques	
Tour équipée d'un cache	
Hauteur	45,0 cm (17,7 pouces)
Largeur	21,8 cm (8,6 pouces)
Largeur (avec les pieds dépliés)	32,9 cm (12,9 pouces)
Profondeur	57,41 cm (22,6 pouces)
Poids (configuration maximale)	34,5 kg (76 livres)
Rack équipé d'un cache	
Hauteur	21,8 cm (8,6 pouces)
Largeur (pièces de montage comprises)	48,02 cm (18,9 pouces)
Largeur (pièces de montage non-comprises)	43,5 cm (17,1 pouces)
Profondeur	57,41 cm (22,6 pouces)
Poids (configuration maximale)	34,5 kg (76 livres)

Caractéristiques d'exploitation	
<p>REMARQUE : pour plus d'informations concernant les mesures d'exploitation liées à différentes configurations spécifiques, rendez-vous sur le site www.dell.com/environmental_datasheets.</p>	
Température	
En fonctionnement	de 10 à 35 °C
En stockage	de -40 à 65 °C (-40° à 149°F)
Humidité relative	
En fonctionnement	20% à 80% (sans condensation)
En stockage	5% à 95% (sans condensation)
Tolérance maximale aux vibrations	

En fonctionnement	0,25 G (semi-sinusoïde) avec un balayage de 3 à 200 MHz pendant 15 minutes
Stockage	0,5 G de 3 à 200 Hz pendant 15 mn.
Choc maximal	
En fonctionnement	Six chocs consécutifs de 36 G pendant 2,6 ms maximum en positif et négatif sur les axes x, y et z (une impulsion de chaque côté du système)
Stockage	Six chocs de 71 G pendant un maximum de 2 ms en positif et négatif sur les axes x, y et z (une impulsion de chaque côté du système)
Altitude	
En fonctionnement	-16 à 3 048 m
Stockage	-16 à 10 668 m (-50 à 35 000 pieds)

[Retour au sommaire](#)

[Retour au sommaire](#)

Utilisation de la redirection de console

Systèmes Dell™ PowerEdge™ 1800 Manuel de l'utilisateur

- [Configuration matérielle requise](#)
- [Configuration logicielle requise](#)
- [Configuration du système hôte](#)
- [Configuration du système client](#)
- [Gestion à distance du système hôte](#)
- [Configuration des fonctions de touches spéciales](#)

La redirection de console vous permet de gérer un système hôte (local) à partir d'un système client (distant) en redirigeant les entrées de clavier et les sorties de texte via un port série. Vous ne pouvez pas rediriger l'affichage. Vous pouvez utiliser la redirection de console pour des tâches comme la configuration des paramètres du BIOS ou du RAID.

Vous pouvez aussi connecter le système client à un concentrateur de ports capable d'accéder à plusieurs systèmes hôtes en utilisant un modem partagé. Après vous être connecté au concentrateur de ports, vous pouvez sélectionner un système hôte à gérer avec la redirection de console.

Cette section décrit la connexion la plus élémentaire : la connexion directe de deux systèmes avec un câble série null modem.

Configuration matérielle requise

- 1 Un port série (COM) disponible sur le système hôte
 - 1 Un port série (COM) disponible sur un système client
- Ce port ne doit pas être en conflit avec les autres ports du système client.
- 1 Un câble série null modem pour connecter le système hôte au système client
-

Configuration logicielle requise

- 1 Émulation de terminal VT 100/220 ou ANSI avec une fenêtre de 80 x 25 caractères
- 1 9600 bits/s, 19,2 Kbits/s, 57,6 Kbits/s ou 115,2 Kbits/s en utilisant les ports série (COM)
- 1 Possibilité de créer des macros de commandes clavier (conseillé)

Toutes les versions de système d'exploitation Microsoft® Windows® disposent d'HyperTerminal, le logiciel d'émulation terminal de Hilgraeve. Cependant, la version incluse ne fournit pas de nombreuses fonctions requises par la redirection de console. Il est donc conseillé de remplacer HyperTerminal par HyperTerminal Private Edition 6.1 ou plus, ou d'utiliser un autre logiciel récent d'émulation de terminal.

Configuration du système hôte

Configurez la redirection de console sur le système hôte (local) à l'aide du programme de configuration du système (consultez la section "[Écran Console Redirection \(Redirection de console\)](#)" du chapitre "Utilisation du programme de configuration du système"). L'écran **Console Redirection** (Redirection de console) sert à activer ou désactiver la fonction, à sélectionner le type de terminal distant, et à activer ou désactiver la redirection de console après le démarrage.

Configuration du système client

Après avoir configuré le système hôte, configurez les ports et les paramètres de terminal du système client (distant).

 **REMARQUE** : les exemples de cette section considèrent que vous utilisez HyperTerminal Private Edition 6.1 de Hilgraeve ou une version supérieure. Si vous utilisez un autre logiciel d'émulation de terminal, consultez sa documentation.

Configuration du port série

- 1 Cliquez sur **Démarrer**, **Programmes** → **Accessoires** → **Communications**, puis sur **HyperTerminal**.
- 2 Entrez le nom de la nouvelle connexion, sélectionnez une icône, puis cliquez sur **OK**.
- 3 Dans le menu déroulant **Connexion à**, sélectionnez un port COM disponible puis cliquez sur **OK**.

Après avoir sélectionné un port COM disponible, la fenêtre de ses propriétés s'affiche.

4. Configurez le port avec les paramètres suivants :
 - 1 Définissez **Bits par seconde**.

La redirection de console fonctionne en 9 600 bits/s, 19,2 Kbits/s, 57,6 Kbits/s et 115,2 Kbits/s.
 - 1 Définissez **Bits de données** sur **8**.
 - 1 Définissez **Parité** sur **Aucune**.
 - 1 Définissez **Bits d'arrêt** sur **1**.
 - 1 Définissez **Contrôle de flux** sur **Matériel**.
5. Cliquez sur **OK**.

Configuration des paramètres du terminal

1. Dans HyperTerminal, cliquez sur **Fichier**, **Propriétés** et sélectionnez l'onglet **Paramètres**.
2. Vérifiez que le champ **Les touches de fonction, de direction et Ctrl agissent en tant que** est défini sur **Touches de terminal**.
3. Vérifiez que le champ **La touche Retour Arrière renvoie** est défini sur **Ctrl+H**.
4. Faites passer le paramètre **Émulation** de **Auto-détection** à **ANSI** ou **VT 100/220**.

Ce paramètre doit être le même que celui que vous avez sélectionné pour l'option **Redirection de console** du système hôte.
5. Cliquez sur **Configuration du terminal**.

Un paramètre pour le nombre de rangées et de colonnes apparaît.
6. Faites passer le nombre de rangées de **24** à **25** et laissez le nombre de colonnes sur **80**.

Si vous n'avez pas ces paramètres, vous devez mettre votre logiciel d'émulation de terminal à niveau.
7. Cliquez deux fois sur **OK**.

Gestion à distance du système hôte

Après avoir configuré les système hôte et client (consultez les sections "[Configuration du système hôte](#)" et "[Configuration du système client](#)"), vous pouvez utiliser la redirection de console pour redémarrer un système hôte ou pour modifier ses paramètres de configuration.

1. Redémarrez le système hôte en utilisant le système client.

Consultez la section "[Configuration des fonctions de touches spéciales](#)" pour obtenir des instructions.
2. Lorsque le système hôte commence à démarrer, utilisez la redirection de console pour :
 - 1 accéder au programme de configuration du système ;
 - 1 accéder aux menus de configuration SCSI ;
 - 1 mettre le micrologiciel et le BIOS à jour (flasher le système) ;
 - 1 lancer les utilitaires de la partition d'utilitaires.

 **REMARQUE** : pour que vous puissiez lancer des utilitaires sur la partition d'utilitaires du système hôte, cette partition doit avoir été créée avec Dell OpenManage™ Server Assistant version 6.3.1 ou ultérieure.

Configuration des fonctions de touches spéciales

La redirection de console utilise l'émulation de terminal ANSI ou VT 100/220, qui est limitée au code ASCII de base. Les touches de fonction, les touches fléchées et les touches de contrôle ne sont pas disponibles dans le jeu de caractères ASCII, et la plupart des utilitaires en ont besoin pour leur fonctionnement. Toutefois, vous pouvez émuler une touche de fonction ou de contrôle en utilisant une combinaison de touches spéciale, appelée séquence d'échappement.

Une séquence d'échappement commence par le caractère escape (Échap). Ce caractère peut être saisi de plusieurs façons, selon le logiciel d'émulation de terminal. Par exemple, 0x1b et <Échap> font référence au même caractère d'échappement. Dans HyperTerminal, vous pouvez créer des macros en sélectionnant **Macros de touches** dans le menu **Affichage**. Des macros peuvent être attribuées à pratiquement toutes les touches pour presque toutes les combinaisons de touches. Créez une macro pour représenter chacune de vos touches de fonction.

Le [tableau B-1](#) répertorie les séquences d'échappement qui représentent une touche ou une fonction spéciale.

REMARQUE : quand vous créez des macros dans HyperTerminal, vous devez appuyer sur <Inser> avant d'appuyer sur <Échap> pour indiquer que vous ne voulez pas quitter la boîte de dialogue mais que vous êtes en train d'envoyer une séquence d'échappement. Si vous n'avez pas cette fonction, vous devez mettre HyperTerminal à niveau.

REMARQUE : les combinaisons de touches des séquences d'échappement répertoriées dans le [tableau B-1](#) différencient les majuscules des minuscules. Par exemple, pour générer le caractère <A>, vous devez appuyer sur <Maj><a>.

Tableau B-1. Séquences d'échappement prises en charge

Touche(s)	Séquence prise en charge	Émulation de terminal
<Touche de direction vers le haut>	<Échap><[><A>	VT 100/220, ANSI
<Touche de direction vers le bas>	<Échap><[>	VT 100/220, ANSI
<Touche de direction vers la droite>	<Échap><[><C>	VT 100/220, ANSI
<Touche de direction vers la gauche>	<Échap><[><D>	VT 100/220, ANSI
<F1>	<Échap><O><P>	VT 100/220, ANSI
<F2>	<Échap><O><Q>	VT 100/220, ANSI
<F3>	<Échap><O><R>	VT 100/220, ANSI
<F4>	<Échap><O><S>	VT 100/220, ANSI
<F5>	<Échap><O><T>	VT 100, ANSI
<F6>	<Échap><O><U>	VT 100, ANSI
	<Échap><[><1><7><~>	VT 100/220
<F7>	<Échap><O><V>	VT 100, ANSI
	<Échap><[><1><8><~>	VT 100/220
<F8>	<Échap><O><W>	VT 100, ANSI
	<Échap><[><1><9><~>	VT 100/220
<F9>	<Échap><O><X>	VT 100, ANSI
	<Échap><[><2><0><~>	VT 100/220
<F10>	<Échap><O><Y>	VT 100, ANSI
	<Échap><[><2><1><~>	VT 100/220
<F11>	<Échap><O><Z>	VT 100, ANSI
	<Échap><[><2><3><~>	VT 100/220
<F12>	<Échap><O><A>	VT 100, ANSI
	<Échap><[><2><4><~>	VT 100/220
<Accueil>	<Échap><[><1><~>	VT 220
	<Échap><h>	ANSI
<Fin>	<Échap><[><4><~>	VT 220
	<Échap><k>	ANSI
<Suppr>	<Échap><[><3><~>	VT 220
	<Échap><->	ANSI
<Suppr>	<Échap><[><3><~>	VT 220
	<Échap><->	ANSI
<Page préc.>	<Échap><[><5><~>	VT 220
	<Échap><Maj><?>	ANSI
<Page suiv.>	<Échap><[><6><~>	VT 220
	<Échap></>	ANSI
<Maj><Tab>	<Échap><[><Z>	VT 100
	<Échap><[><0><Z>	VT 220
	<Échap><[><Maj><z>	ANSI

Après avoir créé des macros pour les touches répertoriées dans le [tableau B-1](#), appuyez sur <F1> sur le clavier du système client pendant l'émulation de terminal pour envoyer la séquence d'échappement <Échap><O><P> au système hôte. Le système hôte interprétera la séquence comme signifiant <F1>.

D'autres séquences d'échappement peuvent être requises par certains utilitaires ou certaines fonctions sur le système hôte. Créez des macros pour les autres séquences répertoriées dans le [tableau B-2](#).

REMARQUE : les combinaisons de touches des séquences d'échappement répertoriées dans le [tableau B-2](#) différencient les majuscules des minuscules. Par exemple, pour générer le caractère <A>, vous devez appuyer sur <Maj><a>.

Tableau B-2. Séquences d'échappement supplémentaires

Touche(s)	Séquence prise en charge
<Ctrl><Alt><Suppr> (Redémarre le système hôte).	<Échap><R><Échap><r><Échap><R>

<Alt><x>	<Échap><X><X>
<Ctrl><H>	<Échap><Ctrl><H>
<Ctrl><I>	<Échap><Ctrl><I>
<Ctrl><J>	<Échap><Ctrl><J>
<Ctrl><M>	<Échap><Ctrl><M>
<Ctrl><2>	<Échap><Ctrl><2>

[Retour au sommaire](#)

[Retour au sommaire](#)

Présentation générale du système

Systèmes Dell™ PowerEdge™ 1800 Manuel de l'utilisateur

- [Orientation du système](#)
- [Voyants du cache](#)
- [Éléments et voyants du panneau avant](#)
- [Éléments et voyants du panneau arrière](#)
- [Codes du voyant d'alimentation](#)
- [Caractéristiques du système](#)
- [Systèmes d'exploitation pris en charge](#)
- [Systèmes de protection de l'alimentation](#)
- [Autres documents utiles](#)
- [Obtention d'une assistance technique](#)

Cette section décrit les caractéristiques logicielles et matérielles principales du système et fournit des informations sur les voyants des panneaux avant et arrière. Elle vous donne aussi des renseignements sur les autres documents utiles à la configuration de votre système et sur l'obtention d'assistance technique.

Orientation du système

La [figure 1-1](#) représente le système dans ses versions rack et tour. Les illustrations utilisées dans le présent document montrent la version rack.

Figure 1-1. Orientations de montage pour tour et rack équipés du cache standard

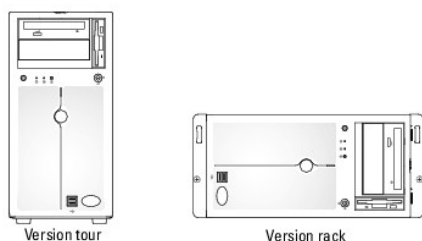

Voyants du cache

Le cache standard du système comprend deux indicateurs d'état (bleu et orange). Le voyant bleu est allumé si le système fonctionne normalement. Le voyant orange est allumé si le système a un problème de module d'alimentation, de ventilateur, de température ou de disque dur SCSI qui nécessite une intervention de l'utilisateur.

Le [tableau 1-1](#) répertorie les codes correspondant au comportement des voyants du système. Des codes différents apparaissent en fonction des événements qui surviennent sur le système.

Tableau 1-1. Codes des voyants d'état du système

Voyant bleu	Voyant orange	Description
Éteint	Éteint	Le système n'est pas alimenté en électricité.
Éteint	Clignotant	Le système a détecté une erreur. Pour plus d'informations, consultez le <i>Guide d'installation et de dépannage</i> .
Allumé	Éteint	Le système est allumé et fonctionnel.
Clignotant	Éteint	Le voyant a été activé afin d'identifier le système dans un rack.

REMARQUE : lorsque le système est en cours d'identification, le voyant bleu clignote même si une erreur a été détectée. Une fois le système identifié, le voyant bleu arrête de clignoter et le voyant orange recommence à clignoter.

Éléments et voyants du panneau avant

La [figure 1-2](#) présente les boutons, les voyants et les connecteurs situés sur le panneau avant du système.

Figure 1-2. Éléments et voyants du panneau avant



Tableau 1-2. Voyants, boutons et connecteurs du panneau avant

Voyant, bouton ou connecteur	Icône	Description
Voyant bleu d'état du système		Le voyant bleu d'état du système s'allume lorsque le système fonctionne normalement. Les logiciels de gestion de systèmes, tout comme les boutons d'identification situés à l'avant et à l'arrière du système, peuvent faire clignoter le voyant bleu d'état du système pour identifier un système spécifique.
Voyant orange d'état du système		Le voyant orange est allumé si le système a un problème de module d'alimentation, de ventilateur, de température ou de disque dur SCSI qui nécessite une intervention de l'utilisateur. REMARQUE : si le système est connecté à l'alimentation en CA et qu'une erreur a été détectée, le voyant d'état orange clignote, que le système soit allumé ou non.
Bouton et voyant d'alimentation		Le bouton d'alimentation contrôle la sortie du module d'alimentation en CC qui alimente le système. REMARQUE : si vous éteignez le système à l'aide du bouton d'alimentation et que le système fonctionne sous un système d'exploitation conforme ACPI, le système peut effectuer un arrêt normal avant que l'alimentation ne soit coupée. Si le système ne fonctionne pas sous un système d'exploitation conforme ACPI, l'alimentation est éteinte dès que vous appuyez sur le bouton d'alimentation. Le voyant du bouton d'alimentation s'allume lorsque le système est sous tension et fonctionne normalement. Il est éteint lorsque le système est hors-tension et clignote si le système est en veille. Pour des informations supplémentaires sur les états de veille, consultez la documentation de votre système d'exploitation.
Voyant d'alimentation		Le voyant d'alimentation est fixe quand le système est allumé. Il clignote lorsque le système est alimenté en électricité mais qu'il n'est pas allumé.
Bouton d'identification du système		Les boutons d'identification des panneaux avant et arrière peuvent servir à identifier un système spécifique au sein d'un rack. Si on appuie sur un de ces boutons, les voyants bleus d'état du système avant et arrière clignotent jusqu'à ce que l'utilisateur appuie de nouveau sur l'un des boutons.
Connecteurs USB		Connectent des périphériques compatibles USB 2.0 au système.
Bouton NMI		Utilisé pour la résolution de certains problèmes liés aux logiciels et aux pilotes de périphériques avec certains systèmes d'exploitation. Ce bouton peut être activé en appuyant dessus avec la pointe d'un trombone. Ne l'utilisez que si un technicien de support qualifié vous demande de le faire, ou si cela est préconisé par la documentation du système d'exploitation.

Voyants des disques durs SCSI

Chaque support de disque dur SCSI dispose de deux voyants : l'un indique l'activité, l'autre l'état (voir la [figure 1-3](#)). Ces voyants donnent des informations sur l'état du disque dur.

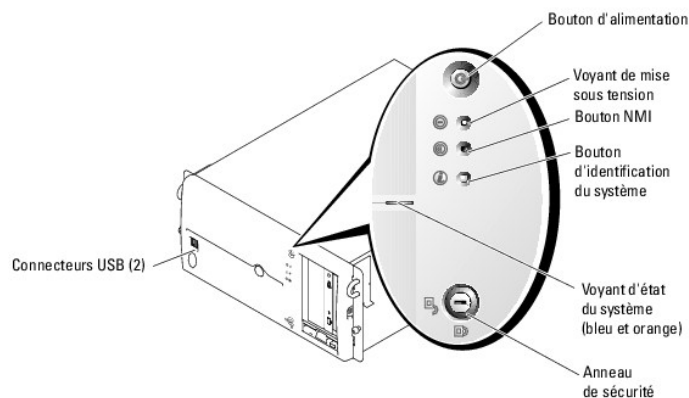
REMARQUE : le voyant d'activité de lecteur ne figure pas sur les systèmes équipés de disques durs SATA (en option).

Figure 1-3. Voyants du disque dur SCSI

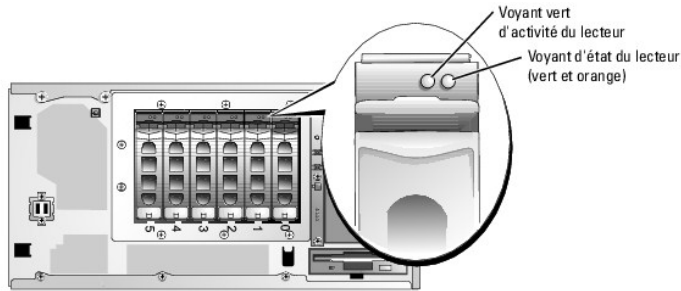

Le [tableau 1-3](#) répertorie les codes des voyants de lecteur. Des codes différents apparaissent si des événements surviennent sur les lecteurs du système. Par exemple, si un disque dur tombe en panne, le code "lecteur en panne" apparaît. Lorsque vous avez sélectionné le lecteur à retirer, le code "préparation au retrait" apparaît, suivi du code "lecteur prêt à être inséré ou retiré". Une fois le lecteur de rechange installé, le code "préparation du lecteur pour utilisation" apparaît, suivi du code "lecteur en ligne".

REMARQUE : si le support RAID n'est pas activé, seul le voyant "lecteur en ligne" apparaît. Le voyant d'activité du lecteur clignote aussi pendant l'accès au lecteur.

Tableau 1-3. Codes des voyants des disques durs SCSI

Voyant d'état	Code des voyants
Baie de disque vide	Éteint
Préparation du lecteur pour utilisation, lecteur en ligne	Vert stable
Lecteur en cours d'identification ou de préparation au retrait	Clignotant vert trois fois par seconde à intervalles réguliers
Reconstruction du lecteur	Clignotant vert une fois par seconde
Lecteur déconnecté ou en panne	Orange stable

Éléments et voyants du panneau arrière

La [figure 1-4](#) présente les boutons, les voyants et les connecteurs situés sur le panneau arrière du système.

Figure 1-4. Éléments du panneau arrière

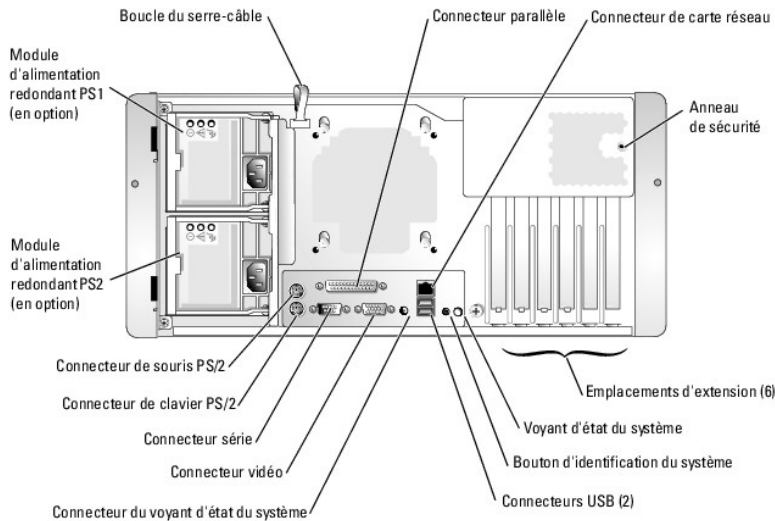

Connexion de périphériques externes

Appliquez les consignes suivantes lorsque vous connectez des périphériques externes à votre système :

- 1 Pour fonctionner correctement, un périphérique doit en général être branché à un connecteur spécifique et le pilote correspondant doit être installé. Les pilotes de périphériques sont en général fournis avec le système d'exploitation ou avec le périphérique lui-même. Consultez la documentation fournie avec le périphérique pour des instructions spécifiques sur l'installation et la configuration.

- 1 Connectez toujours les périphériques externes lorsque votre système est éteint. Allumez ensuite les périphériques externes avant le système, à moins que la documentation du périphérique ne stipule le contraire.

Pour obtenir des informations sur les différents connecteurs, consultez votre *Guide d'installation et de dépannage*. Pour plus d'informations sur l'activation, la désactivation et la configuration des ports d'E/S et des connecteurs, consultez le chapitre "[Utilisation du programme de configuration du système](#)".

Codes du voyant d'alimentation

Le bouton d'alimentation du panneau avant contrôle l'arrivée d'alimentation des modules d'alimentation du système. Le voyant correspondant peut fournir des informations sur l'alimentation (consultez la [figure 1-2](#)). Le [tableau 1-4](#) répertorie les codes de ce voyant.

Tableau 1-4. Voyants du bouton d'alimentation

Voyant	Fonction
Allumé	Indique que le système est alimenté et opérationnel.
Éteint	Indique que le système n'est pas alimenté.
Clignotant	Indique que le système est alimenté, mais en état de veille. Pour des informations supplémentaires sur les états de veille, consultez la documentation de votre système d'exploitation.

Les voyants des modules d'alimentation redondants en option indiquent si le système est alimenté, et permettent de détecter une panne d'alimentation (consultez la [figure 1-5](#)).

Tableau 1-5. Voyants des modules d'alimentation redondants

Voyant	Fonction
État du module d'alimentation	Un voyant vert indique que le module d'alimentation fonctionne normalement.
Panne du module d'alimentation	Un voyant orange indique qu'un incident lié au module d'alimentation s'est produit.
État de l'alimentation en CA	Un voyant vert indique qu'une source de courant alternatif valide est reliée au module d'alimentation.

Figure 1-5. Voyants des modules d'alimentation redondants

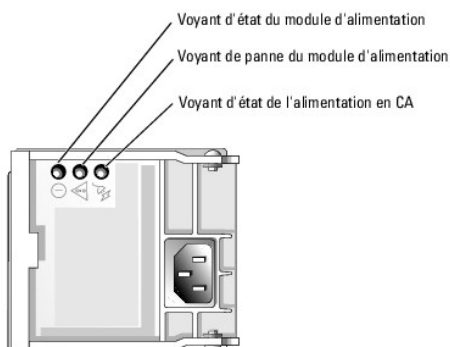

Caractéristiques du système

- 1 Un ou deux processeurs Intel® Xeon™ fonctionnant à une vitesse interne de 2,8 GHz minimum, avec cache interne de 1 Mo minimum et bus frontal cadencé à 800 MHz.

REMARQUE : si vous décidez de mettre votre système à niveau en installant un second processeur, vous devez commander les kits de mise à niveau de processeur chez Dell. Certaines versions du processeur Intel Xeon ne fonctionnent pas correctement comme processeurs supplémentaires. Le kit de mise à niveau de Dell contient la version de processeur correcte, le dissipateur thermique et le ventilateur ainsi que les instructions de mise à niveau. Les deux processeurs doivent être cadencés à la même vitesse et avoir un cache de taille identique.

- 1 Un minimum de 256 Mo de modules de mémoire SDRAM DDR 2 PC2-3200 à registres, à 400 MHz, extensibles à un maximum de 12 Go (si le système d'exploitation le permet) en les installant sur la carte système.

REMARQUE : l'utilisation de deux voies imbriquées n'est pas prise en charge dans les configurations comprenant un seul module de mémoire de 256 Mo.

REMARQUE : la détection des puces défectueuses n'est prise en charge que par les modules de mémoire x4.

- 1 Prise en charge de six disques durs SATA internes d'1 pouce, connectés par câble.
- 1 Prise en charge de six disques durs internes U320 (avec carte contrôleur RAID en option) d'un pouce, enfichables à chaud (en option).

- 1 Prise en charge d'un lecteur de sauvegarde sur bande mi-hauteur (en option) dans la baie de périphériques.
- 1 Un lecteur de disquette de 1,44 Mo/3,5 pouces, en option
- 1 Un lecteur de CD ou de DVD IDE (en option), ou un lecteur combiné CD-RW/DVD.

 **REMARQUE** : les périphériques DVD sont uniquement des périphériques de données.

- 1 Jusqu'à deux modules d'alimentation (en option) de 675 W enfichables à chaud dans une configuration 1 + 1 redondante, ou un module de 650 W non redondant.
- 1 Deux ventilateurs pour le refroidissement du système

La carte système contient les éléments intégrés suivants :

- 1 Six emplacements PCI situés sur la carte système pouvant prendre en charge des emplacements PCI, PCI Express et PCI-X.
- 1 Six emplacements PCI situés sur la carte système. Emplacement 1 : PCI 64 bits, 66 MHz (3,3 V). Emplacement 2 : PCI Expressx4 (3,3 V). Emplacement 3 : PCI Expressx8 (3,3 V). Emplacement 4 : PCI 32 bits, 33 MHz (5 V). Emplacements 5 et 6 : PCI-X 64 bits, 100 MHz (3,3 V).

 **REMARQUE** : L'emplacement 1 peut accueillir des cartes PCI mi-longueur. L'emplacement 6 accepte les cartes pleine longueur, sauf si des câbles SCSI sont utilisés. Tous les autres emplacements peuvent accueillir des cartes PCI pleine longueur.

- 1 Deux connecteurs SATA intégrés et un contrôleur SATA intégré. Chaque connecteur SATA peut accueillir un disque dur SATA non-enfichable à chaud. Il est possible d'installer et de gérer jusqu'à six disques durs SATA à l'aide d'une carte contrôleur SATA (en option).
- 1 Un contrôleur SCSI U320 monocanal intégré. Le canal interne prend en charge un maximum de six disques durs SCSI à l'aide du fond de panier 1x6 SCSI. Le fond de panier SCSI configure automatiquement les numéros d'ID SCSI et la terminaison SCSI, ce qui simplifie considérablement l'installation des lecteurs.
- 1 Deux cartes réseau Ethernet Gigabit intégrées, capables de prendre en charge des débits de données de 10, 100 et 1000 Mbps.
- 1 Quatre connecteurs USB 2.0 (deux à l'avant et deux à l'arrière) pour la connexion d'un lecteur de disquette, un lecteur de CD, un clavier, une souris ou un lecteur flash USB.
- 1 Un sous-système vidéo compatible VGA intégré avec un contrôleur vidéo ATI Radeon 7000-M. Ce sous-système vidéo contient 16 Mo de mémoire vidéo SDRAM (non extensible). La définition maximale prise en charge est de 1600 x 1200 avec 64 000 couleurs. Les graphiques True-color sont pris en charge avec les définitions suivantes : 640 x 480, 800 x 600, 1024 x 768, 1152 x 864 et 1280 x 1024.
- 1 Des circuits de gestion de systèmes compatibles IPMI1.5 qui surveillent le fonctionnement des ventilateurs, ainsi que les tensions et les températures critiques des systèmes. Il fonctionne en collaboration avec le logiciel de gestion de systèmes.
- 1 Le panneau arrière contient le port série, le connecteur de la souris, du clavier, ainsi qu'un connecteur vidéo, un port parallèle, deux connecteurs USB et un connecteur de carte réseau.
- 1 Les connecteurs du panneau avant comprennent deux connecteurs USB.
- 1 Un bouton d'ID du système sur les panneaux avant et arrière
- 1 Un détecteur d'intrusion qui transmet une alerte au logiciel de gestion des systèmes approprié en cas d'ouverture du capot de l'ordinateur.

Pour plus d'informations sur des caractéristiques spécifiques, consultez la section "[Spécifications techniques](#)".

Les logiciels suivants sont livrés avec le système :

- 1 Un programme de configuration du système, pour consulter et modifier rapidement les informations sur la configuration du système. Pour plus d'informations sur ce programme, consultez la section "[Utilisation du programme de configuration du système](#)".
- 1 Le programme de configuration du système offre des fonctions de sécurité améliorées permettant de protéger l'accès au système et au programme de configuration en paramétrant l'utilisation d'un mot de passe.
- 1 Des diagnostics système permettant de tester les composants et les périphériques du système. Pour plus d'informations sur l'utilisation des diagnostics, consultez la section "Exécution des diagnostics du système" dans le *Guide d'installation et de dépannage*.
- 1 Des pilotes vidéo, pour afficher les applications les plus courantes dans les modes à haute résolution.
- 1 Des pilotes de périphérique SATA ou SCSI, qui permettent au système d'exploitation de communiquer avec les périphériques connectés au sous-système SATA ou SCSI intégré. Pour des informations supplémentaires sur ces pilotes, consultez la section "Installation de lecteurs" de votre *Guide d'installation et de dépannage*.

Systèmes d'exploitation pris en charge

- 1 Microsoft® Windows® 2000 Server et Advanced Server
- 1 Microsoft Windows Server 2003 éditions Standard, Enterprise, Small Business Premium et Small Business Standard
- 1 Red Hat® Linux Enterprise Server AS et ES (version 3)
- 1 Red Hat® Linux Enterprise Server AS et ES (version 2.1)
- 1 Novell® NetWare® 5.1 et 6.5

Systèmes de protection de l'alimentation

Certains dispositifs permettent de protéger votre système contre les surtensions et coupures d'alimentation.

- 1 PDU : utilise des disjoncteurs pour assurer que la charge de CA ne dépasse pas les limites de la PDU.
 - 1 Protecteur de surtension : limite les pics de tension, comme ceux qui peuvent se produire pendant un orage, de pénétrer dans le système via la prise électrique. Un protecteur de surtension ne protège pas contre les baisses de tension qui se produisent lorsque la tension descend de plus de 20 pour cent en dessous du niveau normal de la tension de ligne de CA.
 - 1 Filtre de ligne : maintient la tension secteur à un niveau pratiquement constant et offre une protection contre les baisses de tension, mais ne protège pas contre les coupures de courant.
 - 1 Onduleur : utilise sa batterie pour alimenter le système lorsque l'alimentation sur secteur n'est pas disponible. La batterie se charge lorsque l'alimentation sur secteur est disponible. Si le courant est coupé, elle peut prendre la relève et alimenter le système pour une durée allant de 5 minutes à 1 heure. Un onduleur dont la batterie ne fournit que 5 minutes d'alimentation vous permet de sauvegarder vos fichiers et d'arrêter "proprement" le système d'exploitation. Utilisez des protecteurs de surtension et des PDU avec tous les modules d'alimentation universels, et assurez-vous que votre onduleur est approuvé par UL.
-

Autres documents utiles

 **ATTENTION** : le *Guide d'informations sur le produit* fournit d'importantes informations se rapportant à la sécurité et aux réglementations. Les informations sur la garantie se trouvent soit dans ce document, soit à part.

- 1 Le *Guide d'installation du rack* ou les *Instructions d'installation du rack* fournis avec la solution rack décrivent l'installation de votre système dans le rack.
- 1 Le *Guide de mise en route* présente la procédure d'installation initiale du système.
- 1 Le *Guide d'installation et de dépannage du système* décrit la manière de dépanner le système et d'installer ou remplacer des composants.
- 1 La documentation du logiciel de gestion de systèmes comprend des renseignements sur les fonctionnalités, les spécifications, l'installation et le fonctionnement de base du logiciel.
- 1 La documentation d'accompagnement de BMC décrit les fonctions et les options de configuration de ce produit.
- 1 La documentation du système d'exploitation décrit comment installer (au besoin), configurer et utiliser le système d'exploitation.
- 1 La documentation d'accompagnement des composants achetés séparément indique comment installer et configurer ces options.
- 1 Des mises à jour sont parfois fournies avec le système pour décrire les modifications apportées au système, aux logiciels ou à la documentation.

 **REMARQUE** : lisez toujours les mises à jour en premier car elles remplacent souvent les informations contenues dans les autres documents.

- 1 Des notes de version ou des fichiers lisez-moi (readme) sont parfois fournis ; ils contiennent des mises à jour de dernière minute apportées au système ou à la documentation, ou des documents de référence technique avancés destinés aux utilisateurs expérimentés ou aux techniciens.
-

Obtention d'une assistance technique

Si vous ne comprenez pas une procédure décrite dans ce document ou si le système ne réagit pas comme prévu, consultez le *Guide d'installation et de dépannage*.

Des formations et certifications Dell Enterprise sont disponibles. Pour plus d'informations, consultez le site www.dell.com/training. Ce service n'est disponible que dans certains pays.

[Retour au sommaire](#)

[Retour au sommaire](#)

Utilisation de Dell OpenManage™ Server Assistant

Systèmes Dell™ PowerEdge™ 1800 Manuel de l'utilisateur

- [Démarrage du CD Server Assistant](#)
- [Utilisation du programme Server Setup](#)
- [Mise à jour des pilotes et utilitaires](#)
- [Utilisation de la partition d'utilitaires](#)

Le CD *Dell OpenManage Server Assistant* contient des utilitaires, outils de diagnostics et pilotes qui peuvent vous aider à configurer votre système. N'utilisez ce CD pour installer le système d'exploitation que si ce dernier n'a pas été préinstallé. Une partition amorçable du disque dur de votre système contient des utilitaires reprenant certaines des fonctionnalités du CD *Server Assistant*.

Démarrage du CD Server Assistant

Pour configurer votre système et installer le système d'exploitation, insérez le CD *Server Assistant* dans le lecteur, puis mettez le système sous tension ou redémarrez-le. L'écran principal **Dell OpenManage Server Assistant** s'affiche.

Le CD *Server Assistant* utilise une interface de type navigateur Web. Vous pouvez naviguer dans le CD en cliquant sur les différentes icônes et liens hypertexte.

Pour quitter Server Assistant, cliquez sur l'icône Exit (Quitter). Si vous quittez Server Assistant pendant que Server Setup est en cours d'utilisation, le système redémarre sur la partition standard du système d'exploitation.

Si le CD ne démarre pas, vérifiez que le lecteur de CD figure en tête de la liste des périphériques d'amorçage définie par le paramètre **Boot Sequence** (Séquence d'amorçage) dans le programme de configuration du système (consultez le chapitre "[Utilisation du programme de configuration du système](#)").

Utilisation du programme Server Setup

Si le système d'exploitation n'est pas préinstallé ou si vous installez ultérieurement un autre système d'exploitation, utilisez le programme Server Setup du CD *Server Assistant* pour configurer le système et installer le système d'exploitation.

 **REMARQUE** : n'utilisez le CD *Server Assistant* que si votre système d'exploitation n'est pas préinstallé sur votre système. Localisez le document contenant les *Instructions d'installation* du système d'exploitation et appliquez les instructions pour terminer la procédure d'installation.

Le programme Server Setup vous aide dans la réalisation des tâches suivantes :

- 1 Définition de la date et de l'heure du système
- 1 Configuration du contrôleur RAID (le cas échéant)
- 1 Sélection et installation du système d'exploitation ; indication des informations correspondantes
- 1 Configuration des disques durs
- 1 Consultation du récapitulatif d'installation

 **REMARQUE** : pour installer le système d'exploitation, vous devez disposer du CD correspondant.

Pour démarrer le programme Server Setup, cliquez sur **Server Setup** dans l'écran principal de **Dell OpenManage Server Assistant**. Suivez les instructions à l'écran.

Mise à jour des pilotes et utilitaires

Vous pouvez mettre à jour les pilotes et utilitaires sur tout système disposant de Microsoft® Internet Explorer version 5.5 ou suivante, ou de Netscape Navigator version 7.02 ou suivante. Lorsque vous insérez le CD dans le lecteur d'un système sous Microsoft Windows®, le système démarre automatiquement le navigateur et affiche l'écran principal de **Dell OpenManage Server Assistant**.

Pour mettre à jour les pilotes et les utilitaires :

1. Dans l'écran principal de **Dell OpenManage Server Assistant**, sélectionnez l'option de mise à jour des pilotes et utilitaires.
2. Sélectionnez le numéro de modèle de votre système dans la liste déroulante.
3. Sélectionnez les types de pilotes ou d'utilitaires que vous souhaitez mettre à jour.
4. Cliquez sur **Continuer** (Continuer).
5. Sélectionnez chaque pilote ou utilitaire que vous souhaitez mettre à jour.

Vous êtes invité à lancer le programme ou à indiquer l'emplacement dans lequel enregistrer les fichiers.

6. Exécutez le programme ou indiquez l'emplacement souhaité pour la sauvegarde.

Utilisation de la partition d'utilitaires

Cette partition amorçable du disque dur contient des utilitaires de configuration et de diagnostic du système. Quand vous lancez la partition d'utilitaires, elle démarre et fournit un environnement exécutable pour les utilitaires de la partition.

Pour démarrer la partition d'utilitaires, mettez sous tension ou redémarrez le système. Pendant le POST (auto-test à la mise sous tension), appuyez sur <F10> après l'apparition du message suivant :

<F10> = Utility Mode

 **REMARQUE** : la partition d'utilitaires dispose d'une version réduite de MS-DOS® et ne peut pas être utilisée comme partition MS-DOS à usage général.

La partition d'utilitaires présente une interface en mode texte, à partir de laquelle vous pouvez lancer les utilitaires. Pour sélectionner une option de menu, utilisez les touches fléchées et appuyez sur <Entrée> ou tapez le numéro de l'option de menu. Pour quitter la partition d'utilitaires, appuyez sur <Échap> dans le menu principal **Utility Partition** (Partition d'utilitaires).

Le [tableau 2-1](#) donne quelques exemples des options du menu de la partition d'utilitaires, accompagnés d'explications. Ces options sont disponibles même lorsque le CD *Server Assistant* ne se trouve pas dans le lecteur.

Tableau 2-1. Options du menu principal Utility Partition

Option	Description
Run System Diagnostics (Exécution des diagnostics du système)	Lance les diagnostics sur le matériel du système.
Run RAID configuration utility (Exécution de l'utilitaire de configuration RAID)	Lance l'utilitaire de configuration RAID si le système dispose d'un contrôleur ROMB ou RAID.

REMARQUE : les options affichées dépendent de la configuration de votre système et peuvent être différentes de celles qui sont présentées ici.

[Retour au sommaire](#)

[Retour au sommaire](#)

Utilisation du programme de configuration du système

Systèmes Dell™ PowerEdge™ 1800 Manuel de l'utilisateur

- [Accès au programme de configuration du système](#)
- [Options du programme de configuration du système](#)
- [Fonctions des mots de passe du système et de configuration](#)
- [Désactivation d'un mot de passe oublié](#)
- [Utilitaire Asset Tag \(numéro d'inventaire\)](#)
- [Configuration du contrôleur BMC](#)

Après avoir installé le système, lancez le programme de configuration pour vous familiariser avec la configuration et les paramètres optionnels disponibles. Notez les informations contenues dans la configuration pour pouvoir vous y reporter ultérieurement.

Vous pouvez utiliser le programme de configuration du système pour :

- 1 Modifier les informations de configuration stockées dans la NVRAM après l'ajout, la modification ou le retrait de matériel
- 1 Définir ou modifier les options que l'utilisateur peut sélectionner, par exemple l'heure et la date du système
- 1 Activer ou désactiver les périphériques intégrés
- 1 Corriger les incohérences éventuelles entre le matériel installé et les paramètres de configuration

Accès au programme de configuration du système

1. Allumez ou redémarrez votre système.
2. Appuyez sur <F2> immédiatement après le message suivant :

<F2> = Setup

Si vous avez trop attendu et que le système d'exploitation commence à se charger, laissez-le finir de démarrer, puis arrêtez le système et réessayez.

 **REMARQUE** : pour arrêter correctement le système, consultez la documentation du système d'exploitation.

Réponse aux messages d'erreur

Vous pouvez accéder au programme de configuration du système en répondant à certains messages d'erreur. Si un message d'erreur apparaît quand le système démarre, prenez-en note. Avant d'accéder au programme de configuration du système, consultez les sections "Codes sonores du système" et "Messages du système" de votre *Guide d'installation et de dépannage*, pour trouver une explication du message et des suggestions de correction.

 **REMARQUE** : il est normal qu'un message d'erreur s'affiche lorsque vous redémarrez le système après avoir installé une extension de mémoire.

Utilisation du programme de configuration du système

Le [tableau 3-1](#) répertorie les touches utilisées pour afficher ou modifier les informations des écrans du programme de configuration du système, et pour quitter le programme.

Tableau 3-1. Touches de navigation du programme de configuration du système

Touches	Action
Flèche vers le haut ou <Maj><Tab>	Passe au champ précédent.
Flèche vers le bas ou <Tab>	Passe au champ suivant.
Barre d'espace, <+>, <->, flèche vers la gauche ou vers la droite	Fait défiler les paramètres d'un champ. Vous pouvez également taper la valeur appropriée dans de nombreux champs.
<Échap>	Quitte le programme de configuration du système et redémarre le système si des modifications ont été apportées.
<F1>	Affiche le fichier d'aide du programme de configuration du système.

 **REMARQUE** : pour la plupart des options, les modifications effectuées sont enregistrées mais ne prennent effet qu'au redémarrage du système.

Options du programme de configuration du système

Écran principal

Lorsque vous accédez au programme de configuration du système, son écran principal apparaît (voir la [figure 3-1](#)).

Figure 3-1. Écran principal du programme de configuration du système

Dell Inc. (www.dell.com) - PowerEdge 1800	
Intel® Xeon™ Processor Processor Speed: 2.8 GHz	BIOS Version: XXXX Service Tag : XXXXXX
System Time 08:15:45 System Date Wed December 19, 2004	
Diskette Drive A: 3.5 inch, 1.44 MB	
System Memory 6144 MB ECC DDR2 Video Memory 16 MB System Memory Testing Enabled	
OS Install Mode OFF CPU Information <ENTER>	
Boot Sequence <ENTER> Hard-Disk Drive Sequence <ENTER> USB Flash Drive Emulation Type Auto	
Integrated Devices <ENTER> PCI IRQ Assignment <ENTER>	
Console Redirection <ENTER>	
System Security <ENTER>	
Keyboard NumLock On Report Keyboard Errors Report	
Asset Tag XXXXXX	
Up,Down Arrow to select SPACE,+, - to change ESC to exit F1=HELP	

Le [tableau 3-2](#) répertorie les options et les descriptions des champs qui apparaissent sur l'écran principal du programme de configuration du système.

- REMARQUE : les options du programme de configuration du système varient en fonction de la configuration du système.
- REMARQUE : les valeurs par défaut du programme de configuration du système sont répertoriées sous le paramètre correspondant, le cas échéant.

Tableau 3-2. Options du programme de configuration du système

Option	Description
System Time (Heure système)	Réinitialise l'heure de l'horloge interne du système.
System Date (Date système)	Réinitialise la date du calendrier interne du système.
Diskette Drive A: (Lecteur de disquette)	Affiche un écran qui vous permet de sélectionner le type du lecteur de disquette de votre système.
System Memory (Mémoire système)	Affiche la quantité de mémoire système. L'utilisateur ne peut pas modifier la valeur de cette option
Video Memory (Mémoire vidéo)	Affiche la quantité de mémoire vidéo. L'utilisateur ne peut pas modifier la valeur de cette option
System Memory Testing (Test de la mémoire système) Enabled (Activé, option par défaut)	Détermine si la mémoire doit être testée pendant le POST.
OS Install Mode (Mode d'installation du système d'exploitation) Off (Désactivé, option par défaut)	Détermine l'espace mémoire maximal dont dispose le système d'exploitation. On attribue 256 Mo au système. Off permet au système d'exploitation d'utiliser toute la mémoire système. Certains systèmes d'exploitation ne peuvent pas être installés avec plus de 2 Go de mémoire système. Activez cette option (On) pendant l'installation du système d'exploitation et désactivez-la (Off) après l'installation.
CPU Information (Informations sur le processeur)	Consultez la section " Écran CPU Information (Informations sur le processeur) ".
Boot Sequence (Séquence d'amorçage)	Détermine l'ordre dans lequel le système recherche les périphériques d'amorçage pendant le démarrage du système. Les options disponibles sont le lecteur de disquette, le lecteur de CD, les disques durs et le réseau.
Hard-Disk Drive Sequence (Séquence des lecteurs de disque dur)	Détermine l'ordre dans lequel le système recherche les disques durs pendant le démarrage du système. Les choix dépendent des lecteurs de disque dur installés sur votre système.
USB Flash Drive Type (Type de lecteur Flash USB) Auto (option par défaut)	Détermine le type d'émulation pour le lecteur flash USB. L'option Hard disk (Disque dur) permet au lecteur flash USB de se comporter comme un disque dur. L'option Floppy (Lecteur de disquette) permet au lecteur flash USB de se comporter comme un lecteur de disquette amovible. L'option Auto choisit automatiquement le type d'émulation.
Integrated Devices (Périphériques intégrés)	Consultez la section " Écran Integrated Devices (Périphériques intégrés) ".
PCI IRQ Assignment (Attribution d'IRQ PCI)	Affiche un écran pour changer l'IRQ attribuée à chaque périphérique intégré du bus PCI et à toutes les cartes d'extension installées qui requièrent une IRQ.
Console Redirection (Redirection de console)	Consultez la section " Écran Console Redirection (Redirection de console) ".
System Security (Sécurité du système)	Affiche un écran pour configurer le mot de passe du système et les fonctions de mot de passe de configuration. Pour plus d'informations, consultez les sections " Utilisation du mot de passe système " et " Utilisation du mot de passe de configuration ".
Keyboard NumLock (Verrouillage numérique du clavier)	Détermine si votre système démarre en mode Verr Num s'il est équipé d'un clavier à 101 ou 102 touches (cette option ne s'applique pas aux claviers à 84 touches).

On (Activé, option par défaut)	
Report Keyboard Errors (Signaler les erreurs de clavier) Report (Signaler, option par défaut)	Active ou désactive l'affichage des messages signalant les erreurs de clavier durant le POST. Sélectionnez Report (Signaler) pour les systèmes hôtes équipés de claviers. Sélectionnez Do Not Report (Ne pas signaler) pour supprimer tous les messages d'erreur concernant le clavier ou le contrôleur du clavier pendant le POST. Ce paramètre n'affecte pas le fonctionnement du clavier éventuellement connecté au système.
Asset Tag (Numéro d'inventaire)	Affiche le numéro d'inventaire du système, le cas échéant. Ce numéro est programmable par l'utilisateur. Pour entrer en NVRAM un numéro d'inventaire (10 caractères au maximum), consultez la section " Attribution ou suppression d'un numéro d'inventaire ".

Écran CPU Information (Informations sur le processeur)

Le [tableau 3-3](#) répertorie les options et les descriptions des champs qui apparaissent sur l'écran **CPU Information** (Informations sur le processeur).

Tableau 3-3. Écran CPU Information (Informations sur le processeur)

Option	Description
Bus Speed (Vitesse du bus)	Affiche la vitesse de bus des processeurs.
Logical Processor (Processeur logique) Enabled (Activé, option par défaut)	Indique si les processeurs prennent en charge la fonction HyperThreading. L'option Enabled (Activé) permet à tous les processeurs logiques d'être utilisés par le système d'exploitation. Si l'option Disabled (Désactivé) est sélectionnée, seul le premier processeur logique de chaque processeur installé est utilisé par le système d'exploitation.
Sequential Memory Access (Accès séquentiel à la mémoire) Enabled (Activé, option par défaut)	Indique si le processeur prend en charge l'accès séquentiel à la mémoire. L'option Enabled (Activé) optimise le système pour les applications nécessitant cette fonction. Disabled (Désactivé) convient aux applications utilisant un accès aléatoire à la mémoire.
Processor X ID (ID Processeur X)	Affiche la famille et le numéro de modèle de chaque processeur.
Core Speed (Vitesse d'horloge)	Affiche la vitesse d'horloge du ou des processeurs.
Level X Cache (Cache de niveau X)	Affiche la quantité de mémoire cache du processeur.

Écran Integrated Devices (Périphériques intégrés)

Le [tableau 3-4](#) répertorie les options et les descriptions des champs qui apparaissent sur l'écran **Integrated Devices** (Périphériques intégrés).

Tableau 3-4. Options de l'écran Integrated Devices (Périphériques intégrés)

Option	Description
Primary SCSI Controller (Contrôleur SCSI principal) On (Activé, option par défaut)	Active le sous-système SCSI intégré. Cette zone s'affiche uniquement lorsque la fonction RAID n'est pas détectée dans le système. L'option Off (Désactivé) désactive le sous-système SCSI.
Embedded SATA Controller (Contrôleur SATA intégré) On (Activé, option par défaut)	Active le sous-système SATA intégré. Cette zone s'affiche uniquement lorsque la fonction RAID n'est pas détectée dans le système. L'option Off (Désactivé) désactive le sous-système SATA.
IDE CD-ROM Controller (Contrôleur de lecteur de CD-ROM IDE) Auto (option par défaut)	Active le contrôleur IDE intégré. Si cette option est définie sur Auto , chaque canal du contrôleur IDE intégré est activé si des périphériques IDE sont raccordés au canal et que le contrôleur IDE externe n'est pas détecté.
Diskette Controller (Contrôleur de disquette) Auto (option par défaut)	Active ou désactive le contrôleur du lecteur de disquette du système. Quand Auto est sélectionné, le système désactive le contrôleur quand il le faut, par exemple si une carte contrôleur est installée dans un logement d'extension. Vous pouvez aussi configurer le lecteur en lecture seule. Dans ce cas, l'écriture sur la disquette est impossible.
USB Controller (Contrôleur USB) On with BIOS support (Activé avec prise en charge du BIOS, option par défaut)	Active ou désactive les ports USB du système. Les options sont On with BIOS support (Activé avec prise en charge du BIOS), On without BIOS support (Activé sans prise en charge du BIOS) et Off (Désactivé). La désactivation des ports USB permet aux autres périphériques d'utiliser les ressources système.
Embedded Gb NIC (Carte réseau Gb intégrée) Enabled with PXE (Activé avec PXE, option par défaut)	Active ou désactive la carte réseau intégrée du système. Les options sont Enabled without PXE (Activé sans PXE), Enabled with PXE (Activé avec PXE) et Disabled (Désactivé). Le support PXE permet au système de s'initialiser à partir du réseau. Les changements prennent effet après le redémarrage du système.
MAC Address (Adresse MAC)	Affiche l'adresse MAC de la carte réseau 10/100/1000 intégrée. L'utilisateur ne peut pas modifier la valeur de ce champ.
Serial Port 1 (Port série 1) COM1 (option par défaut)	Les options disponibles pour Serial Port 1 (Port série 1) sont : COM1 , COM3 , BMC Serial (BMC série), BMC NIC (Carte réseau BMC) et Off (Désactivé). Si un contrôleur d'accès distant (RAC) en option est installé dans le système, l'option RAC est également disponible. Le port série 1 prend en charge trois types d'utilisation. Pour un usage standard, le port série 1 essaie d'abord d'utiliser COM1, puis COM3. Pour une utilisation BMC, le port série 1 utilise l'adresse COM1, et la communication peut être effectuée via le port série ou la carte réseau intégrée partagée. Le contrôleur d'accès distant utilise uniquement l'adresse COM1.

	REMARQUE : les options Off (Désactivé) et COM3 ne sont pas disponibles si la redirection de console est définie pour utiliser le port série 1.
Parallèle Port (Port parallèle) 378h (option par défaut)	Détermine l'adresse du port parallèle intégré. Les options disponibles sont 378h , 278h , 3BCh et Off .
Parallèle Port Mode (Mode du port parallèle) PS/2 (option par défaut)	Détermine le mode de fonctionnement du port parallèle intégré. Les options disponibles sont PS/2 et AT .
Speaker (Haut-parleur) On (Activé)	Active ou désactive le haut-parleur interne du système.

Écran System Security (Sécurité du système)

Le [tableau 3-5](#) répertorie les options et les descriptions des champs qui apparaissent dans l'écran System Security (Sécurité du système).

Tableau 3-5. Options de l'écran System Security (Sécurité du système)

Option	Description
System Password (Mot de passe système)	Affiche l'état actuel de la fonction de protection par mot de passe et permet d'attribuer et de vérifier un nouveau mot de passe système. REMARQUE : consultez la section " Utilisation du mot de passe système " pour des instructions sur l'attribution, l'utilisation ou le changement d'un mot de passe système existant.
Setup Password (Mot de passe de configuration)	Restreint l'accès au programme de configuration du système de la même façon que l'accès à votre système est restreint avec la fonction de mot de passe système. REMARQUE : consultez la section " Utilisation du mot de passe de configuration " pour des instructions sur l'attribution, l'utilisation ou la modification d'un mot de passe de configuration existant.
Password Status (État du mot de passe)	Si l'option Setup Password (Mot de passe de configuration) est sur Enabled (Activé), le mot de passe du système ne peut pas être modifié ni désactivé au démarrage du système. Pour <i>verrouiller</i> le mot de passe système, attribuez un mot de passe de configuration dans l'option Setup Password (Mot de passe de configuration) puis modifiez la valeur de l'option Password Status (État du mot de passe) en Locked (Verrouillé). Le mot de passe système ne peut alors plus être changé via l'option System Password (Mot de passe système), et ne peut pas être désactivé au démarrage du système en appuyant sur <Ctrl><Entrée>. Pour <i>déverrouiller</i> le mot de passe du système, vous devez entrer le mot de passe de configuration dans le champ Setup Password (Mot de passe de configuration) puis modifier la valeur de l'option Password Status (État du mot de passe) en Unlocked (Déverrouillé). Il redevient alors possible de désactiver le mot de passe système au démarrage en appuyant sur <Ctrl><Entrée>, puis de le modifier en utilisant l'option System Password (Mot de passe système).
Power Button (Bouton d'alimentation) Enabled (Activé, option par défaut)	Met le système sous ou hors tension. <ul style="list-style-type: none"> 1 Si vous éteignez le système avec le bouton d'alimentation quand il fonctionne sous un système d'exploitation conforme ACPI, le système peut effectuer un arrêt normal avant que le courant ne soit coupé. 1 Si votre système n'exécute pas un système d'exploitation conforme ACPI, le courant est coupé immédiatement quand vous appuyez sur le bouton d'alimentation. Cette fonction du bouton est activée dans le programme de configuration du système. Si elle est désactivée, le bouton peut uniquement allumer le système.
NMI Button (Bouton NMI) Disabled (Désactivé, option par défaut)	AVIS : n'utilisez le bouton NMI que si un technicien de support qualifié ou la documentation du système d'exploitation vous demande de le faire. Si vous appuyez sur ce bouton, le système d'exploitation s'arrête et affiche un écran de diagnostic. Permet de choisir l'option appropriée pour la fonction NMI : Enabled (Activé) ou Disabled (Désactivé).
AC Power Recovery (Retour de l'alimentation secteur) Last (Dernier, option par défaut)	Détermine ce qui se passe lorsque l'ordinateur est à nouveau alimenté en CA. L'option Last (Dernier) indique que le système doit revenir au même état qu'avant la coupure d'alimentation. Avec l'option On (Marche), l'ordinateur démarre dès que l'alimentation en CA est rétablie. Avec l'option Off (Arrêt), l'ordinateur reste hors tension quand l'alimentation en CA est rétablie.

Écran Console Redirection (Redirection de console)

Le [tableau 3-6](#) répertorie les options et les descriptions des champs qui apparaissent sur l'écran Console Redirection (Redirection de console). Pour des informations supplémentaires, consultez le chapitre "[Utilisation de la redirection de console](#)".

Tableau 3-6. Options de l'écran Console Redirection (Redirection de console)

Option	Description
Console Redirection (Redirection de console) Off (Désactivé, option par défaut)	Configure la fonction de redirection de console sur Serial Port 1 (Port série 1) ou Off (Désactivé).

Fail-safe Baud Rate (Débit de la ligne de secours) 11520 (option par défaut)	Indique si le débit de la ligne de secours est utilisé pour la redirection de console.
Remote Terminal Type (Type de terminal distant) VT 100/VT 220 (option par défaut)	Sélectionnez VT 100/VT 220 ou ANSI.
Redirection After Boot (Redirection après l'initialisation) Enabled (Activé, option par défaut)	Active ou désactive la redirection de console une fois que votre système a redémarré.

Écran Exit (Quitter)

Une fois que vous avez appuyé sur <Échap> pour quitter le programme de configuration du système, l'écran **Exit** affiche les options suivantes :

- 1 Save Changes and Exit (Sauvegarder les modifications et quitter)
- 1 Discard Changes and Exit (Annuler les modifications et quitter)
- 1 Return to Setup (Retourner au programme de configuration)

Fonctions des mots de passe du système et de configuration

- **AVIS** : les mots de passe offrent simplement une fonction de sécurité de base protégeant les données de votre système. Si vos données nécessitent une protection plus importante, prenez des mesures supplémentaires (cryptage des données, etc.).
- **AVIS** : il est très facile d'accéder aux données stockées sur votre système si vous laissez celui-ci sans surveillance alors que vous n'avez pas défini de mot de passe système. Si l'ordinateur n'est pas verrouillé, une personne non autorisée peut aussi déplacer le cavalier d'activation du mot de passe et effacer celui-ci.

À la livraison de l'ordinateur, le mot de passe système n'est pas activé. Si vos données doivent impérativement être protégées, n'utilisez votre système qu'avec la protection par mot de passe système activée.

Vous ne pouvez changer ou supprimer que les mots de passe que vous connaissez (voir "[Suppression ou modification d'un mot de passe système existant](#)"). Si vous avez oublié votre mot de passe, vous ne pourrez pas faire fonctionner le système ni modifier sa configuration tant qu'un technicien de maintenance qualifié n'aura pas effacé les mots de passe en déplaçant le cavalier approprié sur la carte mère. Cette procédure est décrite dans le *Guide d'installation et de dépannage*.

Utilisation du mot de passe système

Si un mot de passe système est défini, seuls ceux qui le connaissent ont accès au système. Si l'option **System Password** (Mot de passe système) est **Enabled** (Activée), l'ordinateur vous demande d'entrer le mot du passe système juste après son démarrage.

Attribution d'un mot de passe système

Avant d'attribuer un mot de passe système, accédez au programme de configuration du système et vérifiez l'option **System Password** (Mot de passe système).

Si un mot de passe système est déjà attribué, le paramètre **System Password** (Mot de passe système) a la valeur **Enabled** (Activé). Si **Password Status** (État du mot de passe) indique **Unlocked** (Déverrouillé), vous pouvez modifier le mot de passe système. Si **Password Status** (État du mot de passe) indique **Locked** (Verrouillé), vous ne pouvez pas modifier le mot de passe système. Si le mot de passe système est désactivé par la position d'un cavalier, l'état est **Disabled** (Désactivé) : il est alors impossible d'entrer ce mot de passe et de le modifier.

Lorsque aucun mot de passe système n'est attribué et que le cavalier de mot de passe sur la carte système est en position activé (le réglage par défaut), l'option **System Password** est **Not Enabled** (Non activé) et le champ **Password Status** indique **Unlocked** (Déverrouillé). Pour attribuer un mot de passe système :

1. Vérifiez que l'option **Password Status** (État du mot de passe) est sur **Unlocked** (Déverrouillé).
2. Sélectionnez l'option **System Password** (Mot de passe système) et appuyez sur <Entrée>.
3. Tapez votre nouveau mot de passe système.

Vous pouvez utiliser jusqu'à 32 caractères.

Les caractères entrés ne sont pas affichés dans le champ, ils sont remplacés (y compris les espaces) par des caractères génériques.

L'attribution du mot de passe ne tient pas compte de la différence entre majuscules et minuscules. Cependant, certaines combinaisons de touches ne sont pas valides. Si vous entrez une de ces combinaisons, le système émet un signal sonore. Pour supprimer un caractère lors de l'entrée de votre mot de passe, appuyez sur la touche <Retour Arrière> ou sur la touche fléchée vers la gauche.

 **REMARQUE** : pour quitter le champ sans attribuer de mot de passe, appuyez sur <Entrée> pour passer à un autre champ, ou appuyez sur <Échap> à tout moment avant la fin de l'étape 5.

4. Appuyez sur <Entrée>.

5. Pour confirmer votre mot de passe, tapez-le une seconde fois et appuyez sur <Entrée>.

L'option **System Password** (Mot de passe système) passe à **Enabled** (Activé). Quittez le programme de configuration du système et commencez à utiliser votre système.

6. Redémarrez votre système pour que la protection par mot de passe prenne effet ou continuez à travailler.

 **REMARQUE** : la protection par mot de passe ne prend effet que lorsque vous redémarrez le système.

Protection de l'ordinateur à l'aide d'un mot de passe système

 **REMARQUE** : si vous avez attribué un mot de passe de configuration (consultez la section "[Utilisation du mot de passe de configuration](#)"), le système considère qu'il s'agit également d'un mot de passe système.

Lorsque le paramètre **Password Status** (État du mot de passe) a la valeur **Unlocked** (Déverrouillé), vous pouvez activer ou désactiver la protection par mot de passe.

Pour laisser la protection par mot de passe activée :

1. Démarrez le système ou redémarrez-le en appuyant sur <Ctrl><Alt><Suppr>.
2. Appuyez sur <Entrée>.
3. Tapez le mot de passe et appuyez sur <Entrée>.

Pour désactiver la protection par mot de passe :

1. Démarrez le système ou redémarrez-le en appuyant sur <Ctrl><Alt><Suppr>.
2. Appuyez sur <Ctrl><Entrée>.

Si l'option **Password Status** (État du mot de passe) est sur **Locked** (Verrouillé) lorsque vous allumez ou redémarrez le système (en appuyant sur <Ctrl><Alt><Suppr>), tapez votre mot de passe et appuyez sur <Entrée> à l'invite du système.

Une fois que vous avez tapé le mot de passe système correct et appuyé sur <Entrée>, le système fonctionne normalement.

Si un mot de passe système incorrect est entré, le système affiche un message et vous invite à entrer de nouveau votre mot de passe. Vous avez trois tentatives pour entrer le mot de passe correct. Après une troisième tentative infructueuse, le système affiche un message indiquant qu'il va s'arrêter. Ce message peut vous alerter du fait qu'une personne a essayé d'utiliser le système à votre insu.

Même si vous avez éteint et redémarré votre système, le message d'erreur continue à s'afficher jusqu'à ce que le bon mot de passe soit entré.

 **REMARQUE** : vous pouvez utiliser conjointement l'option **Password Status** (État du mot de passe) avec les options **System Password** (Mot de passe système) et **Setup Password** (Mot de passe de configuration) pour mieux protéger votre système contre les changements non autorisés.

Suppression ou modification d'un mot de passe système existant

1. À l'invite, appuyez sur <Ctrl><Entrée> pour désactiver le mot de passe du système.
Si le système vous demande d'entrer le mot de passe de configuration, contactez votre administrateur réseau.
2. Accédez au programme de configuration du système en appuyant sur <F2> pendant le POST.
3. Sélectionnez le champ **System Security** (Sécurité du système) pour vérifier que l'option **Password Status** (État du mot de passe) est déverrouillée (**Unlocked**).
4. À l'invite, tapez le mot de passe système.
5. Vérifiez que **Not Enabled** (Désactivé) s'affiche pour l'option **System Password** (Mot de passe système).

Si **Not Enabled** s'affiche bien pour l'option **System Password**, le mot de passe système a été supprimé. Si l'option **System Password** est sur **Enabled**, appuyez sur <Alt> pour redémarrer le système, puis répétez les étapes 2 à 5.

Utilisation du mot de passe de configuration

Attribution d'un mot de passe de configuration

Un mot de passe de configuration ne peut être attribué (ou modifié) que lorsque l'option **Setup Password** (Mot de passe de configuration) est sur **Not Enabled** (Désactivé). Pour attribuer un mot de passe de configuration, sélectionnez l'option **Setup Password** (Mot de passe de configuration) et appuyez sur <+> ou <->. Le système vous invite à entrer et à vérifier le mot de passe. Si un caractère n'est pas utilisable pour le mot de passe, le système émet un bip.

 **REMARQUE** : le mot de passe de configuration peut être identique au mot de passe système. si les deux mots de passe sont différents, le mot de passe de configuration peut être utilisé à la place du mot de passe du système. Toutefois, le mot de passe système ne peut pas être utilisé à la place du mot de passe de configuration.

Vous pouvez utiliser jusqu'à 32 caractères.

Les caractères entrés ne sont pas affichés dans le champ, ils sont remplacés (y compris les espaces) par des caractères génériques.

L'attribution du mot de passe ne tient pas compte de la différence entre majuscules et minuscules. Cependant, certaines combinaisons de touches ne sont pas valides. Si vous entrez une de ces combinaisons, le système émet un signal sonore. Pour supprimer un caractère lors de l'entrée de votre mot de passe, appuyez sur la touche <Retour Arrière> ou sur la touche fléchée vers la gauche.

Une fois le mot de passe vérifié, le paramètre **Setup Password** (Mot de passe de configuration) prend la valeur **Enabled** (Activé). La prochaine fois que vous accédez au programme de configuration du système, le système vous invite à entrer le mot de passe de configuration.

Une modification de l'option **Setup Password** prend effet immédiatement (il n'est pas nécessaire de redémarrer le système).

Fonctionnement avec un mot de passe de configuration activé

Si **Setup Password** (Mot de passe de configuration) est sur **Enabled** (Activé), vous devez entrer le bon mot de passe de configuration pour modifier la plupart des options de configuration du système. Quand vous lancez le programme de configuration du système, il vous demande d'entrer un mot de passe.

Si vous n'entrez pas le bon mot de passe au bout de trois essais, vous pouvez visualiser les écrans de configuration du système mais vous ne pouvez y apporter aucune modification. La seule exception est la suivante : si le paramètre **System Password** (Mot de passe système) n'a pas la valeur **Enabled** (Activé) et n'est pas verrouillé par l'option **Password Status** (État du mot de passe), vous pouvez attribuer un mot de passe système. Cependant, vous ne pouvez pas désactiver ni modifier un mot de passe système existant.

 **REMARQUE** : vous pouvez utiliser conjointement les options **Password Status** (État du mot de passe) et **Setup Password** (Mot de passe de configuration) pour mieux protéger votre mot de passe système des changements non autorisés.

Suppression ou modification d'un mot de passe de configuration existant

1. Accédez au programme de configuration du système et sélectionnez l'option **System Security** (Sécurité du système).
2. Sélectionnez l'option **Setup Password** (Mot de passe de configuration) appuyez sur <Entrée> pour accéder à la fenêtre du mot de passe de configuration, et appuyez sur <Entrée> deux fois pour effacer le mot de passe de configuration en cours.

La valeur passe sur **Not Enabled** (Désactivé).

3. Si vous souhaitez attribuer un nouveau mot de passe de configuration, suivez les étapes décrites dans la section "[Attribution d'un mot de passe de configuration](#)".

Désactivation d'un mot de passe oublié

Consultez votre *Guide d'installation et de dépannage*.

Utilitaire Asset Tag (numéro d'inventaire)

Vous pouvez faire appel à l'utilitaire de numéro d'inventaire pour attribuer un numéro de suivi spécifique à votre système. Ce numéro est affiché dans l'écran principal du programme de configuration du système.

 **REMARQUE** : l'utilitaire de numéro d'inventaire fonctionne avec les systèmes d'exploitation qui acceptent les applications MS-DOS®.

Création de la disquette d'utilitaire de numéro d'inventaire

1. Insérez le CD *Dell OpenManage Server Assistant* dans le lecteur de CD d'un système fonctionnant sous un système d'exploitation Microsoft® Windows®.
2. Insérez une disquette vierge dans le lecteur de disquette du système.
3. Sélectionnez le système pour lequel vous voulez créer un numéro d'inventaire et cliquez sur **Continue** (Continuer).
4. Dans la page **Utilities and Drivers** (Utilitaires et pilotes), sélectionnez **Dell : Bootable Diskette with Asset Tag Utility** (Disquette amorçable avec utilitaire Asset Tag).
5. Sauvegardez l'utilitaire sur le disque dur et exécutez-le pour créer une disquette amorçable.
6. Insérez la disquette dans le système auquel vous voulez affecter le numéro d'inventaire et redémarrez celui-ci.

Attribution ou suppression d'un numéro d'inventaire

1. Insérez dans le lecteur la disquette de l'utilitaire de numéro d'inventaire que vous avez créée et redémarrez le système.
2. Vous pouvez soit attribuer, soit supprimer un numéro d'inventaire.

- 1 Pour attribuer un numéro d'inventaire, tapez `asset`, un espace, puis la nouvelle chaîne.

Un numéro d'inventaire peut avoir jusqu'à 10 caractères. Toutes les combinaisons de caractères sont valides, mais vous ne devez pas utiliser les symboles `|`, `<`, `>` ni utiliser `-` comme premier caractère. Vous pouvez par exemple taper la commande suivante à l'invite `a:\>` de l'interpréteur de commandes, et appuyer sur <Entrée> :

```
asset 12345abcde
```

- 1 Pour supprimer un numéro d'inventaire sans en attribuer un autre, tapez `asset /d` et appuyez sur <Entrée>.

3. Lorsque le système vous invite à confirmer la modification du numéro d'inventaire, tapez `y` et appuyez sur <Entrée>.

Pour afficher l'écran d'aide, tapez `asset /?` et appuyez sur <Entrée>.

Configuration du contrôleur BMC

Le contrôleur BMC permet de configurer, contrôler et restaurer les systèmes à distance. Il offre les fonctionnalités suivantes :

- 1 Utilisation du port série système et de la carte réseau intégrée
- 1 Consignation des incidents et alertes SNMP
- 1 Accès au journal des événements du système et à l'état du capteur
- 1 Contrôle des fonctions du système, y compris la mise sous tension et hors tension
- 1 Support indépendant de l'état d'alimentation ou de fonctionnement du système
- 1 Redirection de la console de texte pour la configuration du système, les utilitaires à interface texte et les consoles du système d'exploitation

 **REMARQUE** : pour utiliser la fonction BMC, vous devez connecter le réseau à la carte réseau NIC1 intégrée. Consultez la [figure 1-4](#).

Pour plus d'informations sur l'utilisation de BMC, consultez la documentation d'accompagnement des applications BMC et de gestion des systèmes.

Accès au module de configuration de BMC

1. Allumez ou redémarrez votre système.
2. À l'invite qui s'affiche après le POST, appuyez sur <Ctrl-E>.

Si votre système d'exploitation commence à se charger avant que vous ayez appuyé sur <Ctrl-E>, laissez-le finir de démarrer, puis éteignez-le et réessayez.

Options du module de configuration de BMC

Le [tableau 3-7](#) répertorie les options du module de configuration de BMC et indique comment configurer le port EMP (port de gestion d'urgence).

Tableau 3-7. Module de configuration de BMC

Option	Description
Static IP Vs DHCP Source (IP statique ou source DHCP)	Indique si le contrôleur réseau est associé à une adresse IP statique ou à une adresse DHCP.
BMC IP Address (Adresse IP du BMC)	Entrez l'adresse IP d'une adresse statique. La valeur maximale de ce champ est 255.255.255.255. Si l'adresse IP 169.254.0.6 est utilisée et que DHCP est activé, BMC ne pourra pas contacter le serveur DHCP.
Subnet Mask (Masque de sous-réseau)	Entrez le masque de sous-réseau de l'adresse IP statique.
Gateway (Passerelle)	Entrez la passerelle IP de l'adresse IP statique.
Alert IP Address (Adresse IP de l'alerte)	Indique l'adresse de destination de l'alerte.

LAN Channel (Canal LAN)	Active ou désactive l'accès du canal LAN hors-bande au contrôleur réseau partagé.
UserID2 Account (Compte de l'ID utilisateur 2)	Permet de modifier l'ID de l'administrateur et son mot de passe.
BMC GUID (GUID de BMC)	Affiche l'identificateur global unique du système.
MAC Address (Adresse MAC)	Affiche l'adresse MAC du contrôleur réseau.
Reset BMC settings to default (Réinitialiser les paramètres de BMC)	Permet de réinitialiser les paramètres BMC à leurs valeurs par défaut.

 **REMARQUE** : si le contrôleur réseau intégré est utilisé dans une configuration EtherChannel ou une agrégation de liens, le trafic lié à la gestion BMC ne fonctionnera pas correctement. Pour plus d'informations sur l'association de plusieurs cartes réseau, reportez-vous à la documentation d'accompagnement du contrôleur réseau.

[Retour au sommaire](#)

[Retour au sommaire](#)

Glossaire

Systèmes Dell™ PowerEdge™ 1800 Manuel de l'utilisateur

Cette section définit ou identifie les termes techniques, abréviations et sigles utilisés dans la documentation fournie avec le système.

A : Ampère(s).
ACPI : (Advanced Configuration and Power Interface). Interface standard qui permet au système d'exploitation de contrôler les paramètres relatifs à la configuration et à la gestion de l'énergie.
adresse MAC : Adresse de contrôle d'accès aux supports. L'adresse MAC identifie le matériel du système de manière unique sur un réseau.
adresse mémoire : Emplacement précis, exprimé normalement en chiffre hexadécimal, dans la RAM du système.
ANSI : American National Standards Institute (institut des normes nationales américaines). Principal organisme dédié au développement des normes technologiques spécifiques des États-Unis.
application : Logiciel conçu pour effectuer une tâche spécifique ou une série de tâches. Les applications s'exécutent à partir du système d'exploitation.
ASCII : American Standard Code for Information Interchange (code des normes américaines pour l'échange d'informations).
asset tag : Code individuel attribué à un système, normalement par un administrateur, à des fins de sécurité ou de suivi.
BIOS : (Basic Input/Output System [système d'entrées/sorties de base]). Le BIOS de votre système contient des programmes stockés sur une puce de mémoire flash. Le BIOS contrôle les fonctions suivantes : <ul style="list-style-type: none">1 Les communications entre le processeur et les périphériques1 Diverses fonctions, comme les messages du système
bit : Plus petite unité d'information interprétée par le système.
BMC : Abréviation de Baseboard Management Controller (contrôleur de gestion de la carte de base).
BTU : (British Thermal Unit [unité thermique britannique]).
bus : Chemin d'informations entre les différents composants du système. Votre système contient un bus d'extension qui permet au microprocesseur de communiquer avec les contrôleurs des différents périphériques connectés au système. Votre système contient aussi un bus d'adresse et un bus de données pour les communications entre le microprocesseur et la RAM.
bus d'extension : Votre système contient un bus d'extension qui permet au processeur de communiquer avec les contrôleurs des périphériques, comme les cartes réseau.
bus frontal : Chemin des données et interface physique entre le microprocesseur et la mémoire principale (RAM).
bus local : Sur les systèmes à bus local, certains matériels (comme l'adaptateur vidéo) peuvent être conçus pour fonctionner beaucoup plus vite que sur un bus d'extension traditionnel. Voir aussi <i>bus</i> .
C : Celsius.
CA : Courant alternatif.
cache interne du processeur : Mémoire cache d'instructions et de données intégrée au processeur.
carte d'extension : Carte optionnelle (par exemple un adaptateur SCSI ou une carte réseau) qui se branche dans un connecteur d'extension sur la carte système de l'ordinateur. Une carte adaptateur ajoute des fonctions spéciales au système en fournissant une interface entre le bus d'extension et un périphérique.
carte hôte : Carte assurant la communication entre le bus du système et le contrôleur d'un périphérique. Les contrôleurs de disque dur disposent de circuits de carte hôte. Pour ajouter un bus SCSI à votre système, vous devez installer ou raccorder la carte hôte adéquate.
carte système : La carte système contient en général la plupart des composants intégrés à votre système, comme le processeur, la RAM, des contrôleurs et divers circuits de ROM.
carte vidéo : Circuits qui assurent les fonctions vidéo de votre ordinateur (en association avec le moniteur). Il peut s'agir d'une carte d'extension installée dans un connecteur, ou de circuits intégrés sur la carte système.
cavalier : Petit composant pour carte à circuits imprimés, d'où sortent deux ou plusieurs broches. Des fiches en plastique contenant un fil s'engagent sur les broches. Ce fil relie les broches et ferme un circuit, offrant un moyen simple et réversible de changer le câblage de la carte.
CC : Courant continu.
CD : Disque compact. Les lecteurs de CD utilisent une technologie optique pour lire les données sur les CD.
cm : Centimètres.
cmos : Complementary Metal-Oxide Semiconductor (semi-conducteur d'oxyde métallique supplémentaire).
code sonore : Message de diagnostic généré par le système, sous la forme d'une série de signaux sonores émis par le haut-parleur. Par exemple, un bip suivi d'un second puis d'une rafale de trois bips, correspond au code 1-1-3.
COMn : Nom de périphérique permettant de désigner les ports série du système.
combinaison de touches : Commande qui se fait en appuyant sur plusieurs touches en même temps (par exemple <Ctrl><Alt><Suppr>).
composant : Dans le contexte de l'interface DMI, il s'agit d'un élément compatible DMI, comme un système d'exploitation, un ordinateur, une carte d'extension ou un périphérique. Chaque composant est constitué de groupes et d'attributs, définis comme caractéristiques de ce composant.
connecteur d'extension : Connecteur, situé sur la carte système ou la carte adaptatrice, auquel se branche une carte d'extension.
contrôleur : Circuit qui contrôle le transfert des données entre le microprocesseur et la mémoire ou entre le microprocesseur et les périphériques.
coprocesseur : Circuit qui libère le processeur principal de certaines tâches de traitement spécifiques. Par exemple, un coprocesseur mathématique se charge du traitement numérique.
CPU : Unité centrale de traitement. Voir <i>processeur</i> .
DDR : Double Data Rate (double débit de données). Technologie des modules de mémoire, qui permet de doubler le débit.
définition graphique : Indique le nombre de pixels en largeur et le nombre de pixels en hauteur, par exemple 640 x 480. Pour afficher dans une résolution graphique donnée, vous devez installer les pilotes vidéo appropriés et votre moniteur doit accepter cette résolution.
DHCP : Dynamic Host Configuration Protocol (DHCP). Méthode permettant d'affecter automatiquement une adresse IP à un système client.

diagnostics : Série de nombreux tests pour votre système.
DIMM : Module de mémoire à double rangée de broches (Dual In-Line Memory Module). Voir aussi <i>module mémoire</i> .
DIN, Deutsche Industrie-Norm : Norme de l'industrie allemande.
disquette d'amorçage : Disquette utilisée pour démarrer le système si celui-ci ne peut pas être initialisé à partir du disque dur.
disquette système : Voir <i>disquette d'amorçage</i> .
DMA : (Direct Memory Access [accès direct à la mémoire]). Un canal DMA permet le transfert direct de certains types de données entre la RAM et un périphérique, sans passer par le processeur.
DMI : Interface de gestion de bureau (Desktop Management Interface). L'interface DMI permet de gérer les logiciels et matériels de votre système en recueillant des informations sur ses composants, comme le système d'exploitation, la mémoire, les périphériques, les cartes d'extension et le numéro d'inventaire.
DNS : Domain Name System (système de noms de domaines). Méthode de conversion des noms de domaines Internet (par exemple www.dell.com) en adresses IP (comme 143.166.83.200).
DRAM : (Dynamic Random-Access Memory [mémoire vive dynamique]). Normalement, la mémoire vive d'un système est composée entièrement de puces DRAM.
DVD : (Digital Versatile Disc [disque numérique polyvalent]).
E/S : Entrée/sortie. Un clavier est un périphérique d'entrée et une imprimante est un périphérique de sortie. En général, l'activité d'E/S peut être différenciée de l'activité de calcul.
ECC : (Error Checking and Correction [vérification et correction d'erreur]).
EEPROM : Mémoire morte reprogrammable électroniquement (Electrically Erasable Programmable Read-Only Memory).
EMC : Compatibilité électromagnétique (Electromagnetic Compatibility).
EMI : (ElectroMagnetic Interference [interférence électromagnétique]).
ERA : Accès distant intégré. ERA permet de gérer à distance ("hors-bande") le serveur de votre réseau à l'aide d'une carte contrôleur d'accès à distance.
ESD : Décharge électrostatique.
ESM : Gestion de serveur intégrée.
étiquette de service : Code à barres sur votre système, qui l'identifie lorsque vous appelez le support technique de Dell.
F : Fahrenheit.
FAT : Table d'allocation des fichiers. La structure du système de fichiers utilisée par MS-DOS pour organiser et suivre le stockage des fichiers. Le système d'exploitation Microsoft® Windows® a l'option d'utiliser une structure de système de fichiers FAT.
fichier readme : Fichier texte fourni avec un logiciel ou un matériel, et qui contient des informations complétant ou mettant à jour la documentation.
fichier read-only : Fichier en lecture seule, qui ne peut être ni modifié, ni effacé.
fichier system.ini : Fichier de démarrage du système d'exploitation Windows. Quand vous lancez Windows, il consulte le fichier <code>system.ini</code> pour déterminer une variété d'options pour l'environnement d'exploitation Windows. Entre autres, le fichier <code>system.ini</code> indique les pilotes vidéo, souris et clavier qui sont installés pour Windows.
fichier win.ini : Fichier de démarrage du système d'exploitation Windows. Quand vous lancez Windows, le système consulte le fichier <code>win.ini</code> pour déterminer une variété d'options pour l'environnement d'exploitation Windows. Le fichier <code>win.ini</code> comprend aussi des sections qui contiennent les paramètres facultatifs pour les programmes Windows qui sont installés sur le disque dur.
formater : Préparer un lecteur de disque dur ou une disquette à stocker des fichiers. Un formatage inconditionnel efface toutes les données stockées sur le disque.
ft : foot (pied).
FTP : Protocole de transfert de fichiers (File Transfert Protocol).
g : Gramme(s).
G : Gravité.
Gb : Go, 1024 Mb ou 1 073 741 824 bits.
Go : Go, 1024 Mo ou 1 073 741 824 octets. Quand on parle de stockage sur disque dur, la mesure est souvent arrondie à 1 000 000 000 octets.
groupe : Dans le contexte de l'interface DMI, un groupe est une structure de données qui définit les informations courantes, ou attributs, d'un composant gérable.
guarding : Type de redondance de données qui utilise un groupe de lecteurs physiques pour stocker les données, et un lecteur supplémentaire pour stocker les informations de parité. Voir également <i>mise en miroir</i> , <i>striping</i> et <i>RAID</i> .
h : Hexadécimal. Système de numération en base 16, souvent utilisé en programmation pour identifier les adresses mémoire de RAM et d'E/S du système pour les périphériques. Dans le texte, les chiffres hexadécimaux sont souvent suivis d'un <i>h</i> .
Hz : Hertz.
ID : Identification.
IDE : Integrated Drive Electronics. Interface standard entre la carte système et les périphériques de stockage.
informations de configuration du système : Données stockées en mémoire, qui informent un système sur la manière dont le matériel est installé et dont le système doit être configuré pour fonctionner.
IP : Protocole Internet.
IPX : Acronyme de "Internet package exchange".
IRQ : Demande d'interruption (Interrupt ReQuest). Un signal indiquant que des données vont être envoyées ou reçues par un périphérique, et envoyé au microprocesseur par une ligne d'IRQ. Chaque liaison avec un périphérique doit avoir un numéro d'IRQ. Deux périphériques peuvent avoir la même IRQ, mais vous ne pouvez pas utiliser ces deux périphériques simultanément.
K : Kilo, 1000.
Kb : Kilobit, 1024 bits.
Kbps : Kilooctets par seconde.
Kbps : Kilooctets par seconde.
kg : Kilogramme, 1000 grammes.
kHz : Kilohertz.
KMM : Ensemble clavier/moniteur/souris.

Ko : Kilo-octet, 1024 octets.
KVM : Commutateur KVM. Il permet de brancher un seul ensemble KMM sur plusieurs ordinateurs, et de choisir l'ordinateur dont la vidé sera affichée, et qui répondra au clavier et à la souris.
lame : Module équipé d'un processeur, de mémoire et d'un disque dur. Ces modules sont montés dans un châssis qui dispose d'alimentations et de ventilateurs.
LAN : Réseau local. Un LAN se limite normalement à un bâtiment ou à un groupe de bâtiments proches, où tout l'équipement est relié par des fils réservés au réseau LAN.
lb : Livres (poids).
LCD : Écran à cristaux liquides.
LED : Light-Emitting Diode (diode luminescente). Composant électronique qui s'allume lorsqu'il est traversé par un courant.
Linux : Une version d'UNIX® qui fonctionne sur un grand nombre de systèmes matériels. Linux est un logiciel libre et gratuit. Certaines distributions plus complètes, accompagnées de support technique et de formation, sont payantes et disponibles chez des distributeurs comme Red Hat Software (www.redhat.com).
LVD : Low Voltage Differential (différentiel à basse tension).
m : Mètre.
mA : Milliampère.
mAh : Milliampère à l'heure.
Mb : Mégabit, soit 1 048 576 bits.
Mbps : Mégaoctets par seconde.
MBps : Mégaoctets par seconde.
MBR : Enregistrement d'amorçage principal (Master Boot Record).
mémoire : Zone de stockage des données de base du système. Un ordinateur peut disposer de différentes sortes de mémoire, intégrée (RAM et ROM) ou ajoutée par des modules (DIMM).
mémoire cache : Zone de mémoire rapide contenant une copie des données ou des instructions pour les récupérer plus vite. Quand un programme demande des données qui se trouvent dans le cache, l'utilitaire de mise en mémoire cache du disque peut extraire les données plus vite de la RAM que du disque même.
mémoire conventionnelle : Les premiers 640 Ko de la RAM. La mémoire conventionnelle est présente dans tous les systèmes. Sauf s'ils ont été conçus spécialement, les programmes MS-DOS® sont limités à cette mémoire de base.
mémoire flash : Type d'EEPROM pouvant être reprogrammée en place dans le système, à partir d'un utilitaire sur disquette. La plupart des EEPROM ne peut être reprogrammée qu'avec un équipement spécial.
mémoire système : Voir RAM.
mémoire vidéo : La plupart des cartes vidéo VGA et SVGA contiennent de la mémoire, différente de la RAM de votre système. La mémoire vidéo installée affecte surtout le nombre de couleurs affichables (ce qui dépend aussi du pilote vidéo et du moniteur).
MHz : Mégahertz.
Mise en miroir : Redondance de données qui utilise un ensemble de lecteurs physiques pour stocker les données et un ou plusieurs ensembles de lecteurs supplémentaires pour stocker des copies des données. Cette fonction est en général assurée par un logiciel. Voir également <i>guarding</i> , <i>mise en miroir</i> , <i>striping</i> et <i>RAID</i> .
mise en miroir intégrée : Mise en miroir physique de deux disques. Cette fonction intégrée est assurée par le matériel du système. Voir aussi <i>mise en miroir</i> .
mm : Millimètre.
Mo : Méga-octet, soit 1 048 576 octets. Quand on parle de stockage sur disque dur, la mesure est souvent arrondie à 1 000 000 octets.
mode graphique : Mode vidéo qui peut être défini par le nombre de pixels horizontaux <i>x</i> , le nombre de pixels verticaux <i>y</i> et le nombre de couleurs <i>z</i> .
mode protégé : Mode d'exploitation qui permet aux systèmes d'exploitation de mettre en oeuvre les éléments et fonctions suivants : <ul style="list-style-type: none"> 1 Espace d'adresse mémoire de 16 Mo à 4 Go 1 Traitement multitâche 1 De la mémoire virtuelle, une méthode pour augmenter la mémoire adressable en utilisant le lecteur de disque dur
Les systèmes d'exploitation Windows 2000 et UNIX 32 bits s'exécutent en mode protégé. En revanche, MS-DOS ne peut pas s'exécuter en mode protégé.
module de mémoire : Petite carte de circuits, contenant des puces de mémoire, qui se connecte à la carte système.
ms : Milliseconde.
MS-DOS® : Microsoft Disk Operating System.
NAS : Acronyme de "Network Attached Storage", stockage réseau. Le NAS est l'un des concepts utilisés pour l'implémentation du stockage partagé sur un réseau. Les systèmes NAS ont leurs propres systèmes d'exploitation, matériel intégré, et leurs propres logiciels optimisés pour répondre à des besoins spécifiques en termes de stockage.
NIC : Carte réseau. Carte réseau intégrée ou installée sous forme de carte d'extension, pour relier le système à un réseau.
NMI : Interruption non masquable (NonMaskable Interrupt). Un matériel envoie une NMI pour signaler au microprocesseur des erreurs matérielles.
ns : Nanoseconde.
NTFS : Option du système de fichiers NT dans le système d'exploitation Windows :2000.
NVRAM : Mémoire vive rémanente. Une mémoire qui ne perd pas son contenu lorsque vous éteignez votre système. La NVRAM est utilisée pour conserver la date, l'heure et la configuration du système.
panneau de commande : Partie du système qui porte les voyants et contrôles, comme le commutateur d'alimentation et le voyant d'alimentation.
parité : Informations redondantes associées à un bloc de données.
partition : Vous pouvez partager un disque dur en plusieurs sections physiques appelées <i>partitions</i> , avec la commande fdisk . Chaque partition peut contenir plusieurs disques logiques. Après un partitionnement, vous devez formater chaque disque logique avec la commande format .
PCI : Peripheral Component Interconnect (Interconnexion de composants périphériques). Norme pour l'implémentation des bus locaux.
PDU : Unité de distribution électrique. Une PDU est une source d'alimentation dotée de plusieurs prises de courant qui fournit l'alimentation électrique aux serveurs et aux systèmes de stockage d'un rack.
périphérique : Matériel interne ou externe, connecté à un système, comme une imprimante, un lecteur de disquette ou un clavier

PGA : Pin Grid Array (matrice de broches). Type de support de microprocesseur qui permet de retirer le microprocesseur.
pile de secours : Pile qui conserve dans une région spécifique de la mémoire les informations sur la configuration du système, la date et l'heure, lorsque vous éteignez le système.
pilote de périphérique : Programme qui permet au système d'exploitation ou à un autre programme de communiquer correctement avec un périphérique ou un matériel donné. Certains pilotes de périphériques, comme les pilotes réseau, doivent être chargés par le fichier config.sys ou comme programmes résidant en mémoire (en général par le fichier autoexec.bat). D'autres, comme le pilote vidéo, se charge quand vous démarrez le programme pour lequel ils sont conçus.
pilote vidéo : Programme qui permet aux applications et systèmes d'exploitation en mode graphique, d'afficher avec une résolution et le nombre de couleurs désirées. Le pilote vidéo doit correspondre à la carte vidéo installée.
pixel : Un point sur un écran vidéo. Les pixels sont disposés en rangées et en colonnes afin de créer une image. Une résolution vidéo, par exemple 640 x 480, indique le nombre de pixels en largeur et le nombre de pixels en hauteur.
port en amont : Port sur un commutateur ou un concentrateur réseau, qui sert à le relier à un autre commutateur ou concentrateur, sans utiliser de câble croisé.
port série : Port d'E/S utilisé le plus souvent pour connecter un modem à votre système. Normalement, vous pouvez identifier un port série sur votre système grâce à son connecteur à 9 broches.
POST : Auto-test à la mise sous tension (Power-On Self-Test). Quand vous allumez votre système, avant que votre système d'exploitation ne se charge, le POST teste différents composants dont la RAM, les lecteurs de disque et le clavier.
processeur : Circuit de calcul principal du système, qui contrôle l'interprétation et l'exécution des fonctions mathématiques et logiques. Un logiciel écrit pour un microprocesseur doit souvent être révisé pour fonctionner sur un autre microprocesseur. <i>UC ou CPU</i> sont des synonymes de microprocesseur.
programme de configuration du système : Programme basé sur le BIOS et permettant de configurer le matériel du système et de personnaliser son fonctionnement, en paramétrant des fonctions telles que la protection par mot de passe et la gestion d'énergie. Comme le programme de configuration du système est stocké en NVRAM, tous les paramètres restent effectifs jusqu'à ce que vous les changiez.
PS/2 : Personal System/2.
PXE : Preboot eXecution Environment, environnement d'exécution avant démarrage. La fonction PXE permet de démarrer un système (sans disque dur ni disquette amovible) à partir d'une unité réseau.
RAC : Contrôleur d'accès à distance (Remote access controller).
RAID : Acronyme de "redundant array of independent disks" (module redondant de disques indépendants). Méthode fournissant une redondance des données. Les types de RAID les plus fréquents sont les RAID : 0, 1, 5, 10 et 50. Voir aussi <i>guarding, mise en miroir et striping</i> .
RAM : Random-Access Memory (mémoire vive). La zone principale de stockage temporaire du système pour les instructions d'un programme et les données. Toutes les informations stockées dans la RAM sont perdues lorsque vous éteignez votre système.
RAS : Service d'accès à distance (Remote Access Service). Sous Microsoft Windows, ce service permet d'accéder à un réseau distant à l'aide d'un modem.
répertoire : Les répertoires permettent de conserver des fichiers apparentés sur un disque en les organisant hiérarchiquement dans une structure en "arborescence inversée". Chaque disque possède un répertoire "racine". Les répertoires supplémentaires qui partent du répertoire racine sont appelés <i>sous-répertoires</i> . Les sous-répertoires peuvent contenir d'autres répertoires, formant une sous-arborescence.
ROM : Read-Only Memory (mémoire morte). Votre système contient dans sa ROM des programmes essentiels à son fonctionnement. La mémoire ROM conserve son contenu si le système est éteint. Le programme qui lance la procédure d'amorçage et le POST de votre ordinateur sont des exemples de code en ROM.
ROMB : Fonction RAID incluse sur la carte mère.
routine d'amorçage : Programme qui initialise la mémoire et les périphériques matériels, puis charge le système d'exploitation. À moins que le système d'exploitation ne réponde pas, vous pouvez redémarrer (faire un <i>démarrage à chaud</i>) votre système en appuyant sur <Ctrl><Alt><Suppr>. Sinon, vous devez appuyer sur le bouton de réinitialisation ou éteindre puis rallumer le système.
rpm : Tours par minute.
RTC : Real-Time Clock (horloge temps réel).
SATA : Serial Advanced Technology Attachment (connexion par technologie série avancée). Interface standard entre la carte système et les périphériques de stockage.
sauvegarde : Copie d'un programme ou de données. Par précaution, il convient de sauvegarder régulièrement le disque dur de votre système. Avant de modifier la configuration de votre système, il est conseillé de sauvegarder les fichiers de démarrage importants de votre système d'exploitation.
SCSI : Small Computer System Interface (interface système pour micro-ordinateur). Interface de bus d'E/S avec des transmissions de données plus rapides que les ports de modem standard.
SDRAM : Synchronous Dynamic Random-Access Memory (mémoire vive dynamique synchrone).
sec : Seconde(s).
SMART : Acronyme de Self-Monitoring Analysis and Reporting Technology (prévision des défaillances des lecteurs de disque). Technologie qui permet aux lecteurs de disque dur de signaler les erreurs et les pannes au BIOS du système puis d'afficher un message d'erreur sur l'écran.
SMP : Multiprocesseur symétrique. Se dit d'un système qui dispose de plusieurs processeurs reliés par un lien haut débit géré par un système d'exploitation où tous les processeurs ont les mêmes priorités d'accès au système d'entrées-sorties.
SNMP : Simple Network Management Protocol (protocole de gestion de réseau simple). Interface standard qui permet au gestionnaire du réseau de surveiller et de gérer les stations de travail à distance.
striping : Méthode de répartition des données sur trois ou plusieurs disques, en utilisant une quantité donnée d'espace sur chacun. L'espace occupé par une bande ("stripe") est le même sur chaque disque. Un disque virtuel peut utiliser plusieurs bandes sur le même jeu de disques. Voir également <i>guarding, mise en miroir et RAID</i> .
SVGA : Super Video Graphics Array (matrice graphique super vidéo). Le VGA et le SVGA sont des normes de cartes vidéo. Leur résolution et le nombre de couleurs possibles sont supérieures à celles des normes précédentes.
système "sans tête" : Système ou périphérique qui fonctionne sans moniteur, souris ni clavier. Habituellement, les systèmes sans tête sont gérés par le réseau à l'aide d'un navigateur Internet.
TCP/IP : Transmission Control Protocol/Internet Protocol.
température ambiante : Température de l'endroit ou de la pièce où se trouve le système.
terminaison : Certains périphériques (par exemple à chaque extrémité d'une chaîne SCSI) doivent être dotés d'une terminaison pour empêcher les réflexions et les signaux parasites sur le câble. Lorsque de tels périphériques sont connectés en série, vous devrez avoir à activer ou désactiver leur terminaison (si elle est intégrée), en déplaçant un cavalier ou des commutateurs sur chaque périphérique, ou en modifiant ses paramètres dans le logiciel de configuration.
UL : Underwriters Laboratories Inc. Organisme indépendant à but non lucratif, spécialisé dans les tests de sécurité et la certification des produits destinés au grand public.
UNIX : Universal Internet Exchange. UNIX est un système d'exploitation écrit en langage C. Il est le précurseur de Linux.



UPS : Uninterruptible Power Supply (alimentation sans interruption). Unité, alimentée par batterie, qui fournit automatiquement l'alimentation de votre système en cas de coupure de courant.
USB : Un connecteur USB permet de relier divers périphériques compatibles avec la norme USB, comme des souris, claviers, imprimantes, haut-parleurs, etc. Les périphériques USB peuvent être branchés et débranchés pendant que le système est en fonctionnement.
utilitaire : Programme qui sert à gérer les ressources du système (mémoire, disques durs, imprimantes, etc.).
UTP : Unshielded Twisted Pair (paire torsadée non blindée). Type de câblage utilisé pour relier un ordinateur à une ligne téléphonique.
V : Volt(s).
VCA : Volt en courant alternatif.
VCC : Volt en courant continu.
VGA : Matrice graphique vidéo (Video Graphics Array). Le VGA et le SVGA sont des normes de cartes vidéo. Leur résolution et le nombre de couleurs possibles sont supérieurs à celles des normes précédentes.
W : Watt(s).
WH : Wattheure(s).
Windows 2000 : Système d'exploitation Windows complet et intégré qui ne requiert pas MS-DOS et qui fournit des performances avancées en matière de système d'exploitation, une facilité d'utilisation accrue, une fonctionnalité de groupe de travail améliorée ainsi qu'un système de navigation et de gestion de fichiers simplifié.
Windows Powered : Se dit d'un système d'exploitation Windows conçu pour les systèmes NAS (stockage relié au réseau). Il est dédié au service des fichiers pour les clients sur le réseau.
Windows Server 2003 : Ensemble de technologies Microsoft qui permet l'intégration logicielle en utilisant les services Web XML. Les services Web XML sont de petites applications écrites en XML réutilisables, qui permettent de communiquer des données entre des sources qui ne sont pas connectées autrement.
XML : Extensible Markup Language. Le XML sert à créer des formats communs d'information, puis à partager le format et les données sur le Web, les intranets, etc.
ZIF : Zero insertion force (force d'insertion nulle).

[Retour au sommaire](#)

[Retour au sommaire](#)

Systèmes Dell™ PowerEdge™ 1800 Manuel de l'utilisateur

Remarques et avertissements

-  **REMARQUE** : une REMARQUE indique des informations importantes qui vous permettent de mieux utiliser votre ordinateur.
 -  **AVIS** : un AVIS vous avertit d'un dommage ou d'une perte de données potentiels et vous indique comment éviter ce problème.
 -  **ATTENTION** : le message **ATTENTION** indique une situation potentiellement dangereuse qui, si elle n'est pas évitée, peut provoquer une détérioration du matériel ou des blessures pouvant entraîner la mort.
-

Abréviations et sigles

Pour obtenir la liste complète des abréviations et des sigles, consultez le Glossaire.

Les informations contenues dans ce document peuvent être modifiées sans préavis.
© 2004 Dell Inc. Tous droits réservés.

La reproduction de ce document de quelque manière que ce soit sans l'autorisation écrite de Dell Inc. est strictement interdite.

Marques utilisées dans ce document : *Dell*, le logo *DELL*, *PowerEdge* et *Dell OpenManage* sont des marques de Dell Inc ; *Intel* est une marque déposée, et *Xeon* une marque. d'Intel Corporation ; *Microsoft*, *Windows* et *MS-DOS* sont des marques déposées de Microsoft Corporation ; *Novell* et *NetWare* sont des marques déposées de Novell, Inc. ; *Red Hat* est une marque déposée de Red Hat, Inc. ; *UNIX* est une marque déposée de The Open Group aux États-Unis et dans d'autres pays.

Tous les autres noms de marques et marques commerciales utilisés dans ce document se rapportent aux sociétés propriétaires des marques et des noms de ces produits. Dell Inc. décline tout intérêt dans l'utilisation des marques déposées et des noms de marques ne lui appartenant pas.

[Retour au sommaire](#)